

# THORN

# LumExpress



апрель 2005

# LumExpress

Добро пожаловать в LumExpress! Это совершенно новое направление в осветительной технике от компании Thorn. LumExpress совмещает в себе все лучшее, что вы уже знаете о продукции компании Thorn – непревзойденное качество, простоту установки при низких ценах и более тесное сотрудничество с местным дистрибьютором.

Что это означает для вас?

Мы приложили максимум усилий, чтобы иметь возможность предложить вам широкий ассортимент продукции и гарантировать высокий уровень обслуживания, необходимый для работы с вашими заказчиками. Ассортимент высококачественной светотехнической продукции LumExpress от компании Thorn удовлетворит любые вкусы покупателей.

Но что же так отличает продукцию LumExpress? Эта продукция поставляется ведущей европейской компанией, и никто другой не может предложить такой широкий ассортимент заказчику. Ассортимент продукции LumExpress был тщательно подобран с учетом

всех требований заказчика к освещению. Он включает в себя все, что только можно ожидать от профессионального поставщика осветительной техники, – встроенные и накладные светильники, влагозащищенные и промышленные светильники, аварийное освещение, уличные осветительные приборы, и даже целый ряд светильников с лампами T5 для общественных и промышленных помещений.

LumExpress – полный ассортимент продукции для любого проекта.

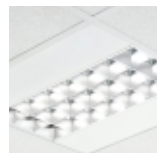
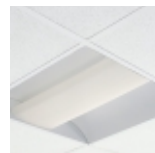

## Встроенные люминесцентные светильники

Specline Alpha  
**2**Omega T5  
**2**Omega D/I  
**3**

## Накладные и подвесные люминесцентные светильники

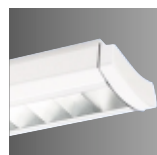
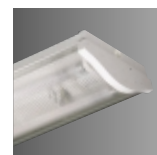
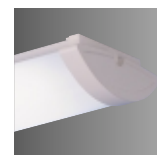
Punch  
**3**Tefem  
**4**Diffusalux II  
**4**PE  
**5**Prisma  
**5**

## Аварийное освещение

Voyager Exit  
**6**Voyager IP65  
**6**

## Светильники типа «downlight»

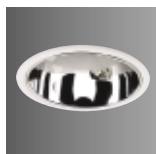
Chalice 190  
**7**Chalice LV  
**8**Комплекты Chalice LV  
**8**Chalice MV  
**9**

## Акцентные светильники

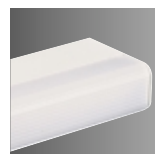
Techna  
**10**BK  
**10**Popular Pack  
**11**Arrowslim T5  
**12**

## Влагозащищенные светильники

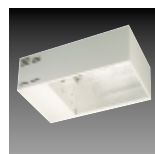
Aquaforce  
**13**Lopak  
**13**

## Светильники для помещений с высокими потолками

## Светильники для настенного и потолочного крепления

Leopard  
**14**Loire  
**14**Пржекторы  
заливающего  
света

## Уличные фонари

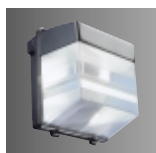
Piazza  
**15**Gamma Basique  
**15**Sonpak  
**16**

## Дорожное освещение

Jet  
**17**

# Specline Alpha

T26 (FD)	G13	18 Вт
EN 60598 Для аварийных светильников EN 605982,22		
Электроборудование класса I		
IP20		

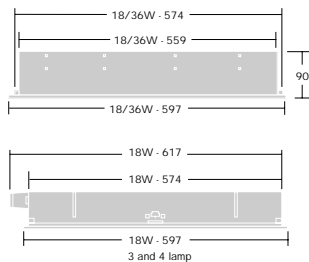

Компактные встроенные модульные люминесцентные светильники с лампами T8 (26мм) в ассортименте для установки практически во всех подвесных потолках с шириной подвесной системы 15 и 24 мм.

Предлагается на выбор три типа решетки. Имеется аварийный вариант светильников с аккумулятором на 3 часа.

Описание	Код Иcos	Цоколь	Вес (кг)	Код SAP
<b>Specline Alpha</b>				
SPECALPH CEE 4x18 Вт T26 CP PXT U840	FD	G13	4,4	96218651
SPECALPH CEE 4x18 Вт T26 CP DSB NL	FD	G13	4,4	96218652
SPECALPH CEE 4x18 Вт T26 CP DMB NL	FD	G13	4,4	96218653

<b>Specline Alpha, ЭПРА, в комплекте с лампой</b>				
SPECALPH CEE 4x18 Вт T26 HF PXT U840	FD	G13	4,0	96218654
SPECALPH CEE 4x18 Вт T26 HF DSB U840	FD	G13	4,0	96218655
SPECALPH CEE 4x18 Вт T26 HF DMB U840	FD	G13	4,0	96218656

<b>Specline Alpha, аварийный</b>				
SPECALPH CEE 4x18 Вт T26 CP E3 PXT NL	FD	G13	4,9	96218660
SPECALPH CEE 4x18 Вт T26 CP E3 DSB NL	FD	G13	4,9	96218661
SPECALPH CEE 4x18 Вт T26 CP E3 DMB NL	FD	G13	4,9	96218662

<b>Specline Alpha, ЭПРА, аварийный, в комплекте с лампой</b>				
SPECALPH CEE 4x18 Вт T26 HF E3 PXT U840	FD	G13	4,5	96218663
SPECALPH CEE 4x18 Вт T26 HF E3 DSB U840	FD	G13	4,5	96218664
SPECALPH CEE 4x18 Вт T26 HF E3 DMB U840	FD	G13	4,5	96218665

CP - Высокий коэффициент мощности - параллельный конденсатор

HF - Высоочастотный ПРА

DMB - Параболический отражатель, параболическая зеркальная решетка

DSB - Параболический отражатель, белая решетка

PXT - Решетка с высокой отражающей способностью

# Omega T5

T16 (FDH)	G5	14 Вт
EN 60598		
Для аварийных светильников EN 605982,22		
Электроборудование класса I IP20		

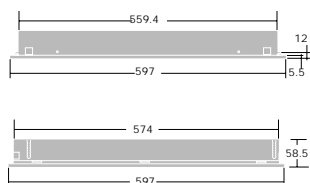
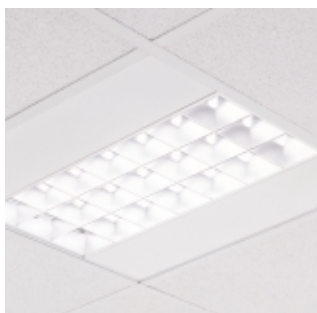

Недорогие, энергоэкономичные, эстетичные встроенные светильники со специальной решеткой под лампы T5. Быстрая и простая установка; корпус из листовой стали, покрытой белой краской. Подходит для встраивания в подвесные потолки с шириной подвесной системы 15/24 мм. Поставляется в комплекте с лампами.

Описание	Код Иcos	Цоколь	Вес (кг)	Код SAP
<b>Omega T5</b>				
OMEGA BD/MB 3x14 Вт T16 HF DMB U840	FDH	G5	3,8	96211314
OMEGA FAST 3x14 Вт T16 HF WL DMB U840	FDH	G5	3,8	96229450
OMEGA BD/MB 4x14 Вт T16 HF DMB U840	FDH	G5	3,9	96211315
OMEGA BD/MB 4x14 Вт T16 HF WL DMB U840	FDH	G5	3,9	96228967

<b>Omega T5, аварийный</b>				
OMEGA BD/MB 3x14 Вт T16 HF E3 DMB U840	FDH	G5	4,4	96211318
OMEGA BD/MB 4x14 Вт T16 HF E3 DMB U840	FDH	G5	4,4	96211319
OMEGA BD/MB 4x14 Вт T16 HF E3 WL DMB U840	FDH	G5	4,4	96229451

DMB - Параболический отражатель, параболическая зеркальная решетка

WL - Вилка типа Weiland

U840 - в комплект входят лампы, цветность 840



# Omega D/I

	TC-L (FSD)	2G11	36-40 Вт
	T16 (FDH)	G5	24 Вт
EN 60598			
Для аварийных светильников EN 605982,22			

	Электрооборудование класса I
	IP20

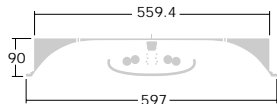

Встроенные модульные светильники с электронным ПРА в ассортименте; сочетают в себе функции светильника прямого и отраженного света. Подходят для подвесных потолков с шириной подвесной системы 15 и 24 мм. Поставляются в комплекте с лампами.

Описание	Код Илос	Цоколь	Вес (кг)	Код Илос	
<b>Omega D/I</b>					
OMEGA DI 2x36 Вт TC-L CP OP U840		FSD	2G11	4,4	96229457
OMEGA DI 2x36 Вт TC-L CP MP U840		FSD	2G11	4,6	96229460
OMEGA DI 2x24 Вт T16 HF OP U840		FDH	G5	4,2	96229459
OMEGA DI 2x24 Вт T16 HF MP U840		FDH	G5	5,0	96229462
OMEGA DI 2x24 Вт T16 HF DMB U840		FDH	G5	4,5	96229464
OMEGA DI 2x40 Вт TC-L HF OP U840		FSD	2G11	4,2	96229458
OMEGA DI 2x40 Вт TC-L HF MP U840		FSD	2G11	5,0	96229461
OMEGA DI 2x40 Вт TC-L HF DMB U840		FSD	2G11	5,0	96229463
<b>Omega D/I, аварийный</b>					
OMEGA DI 2x24 Вт T16 HF E3 OP U840		FDH	G5	5,7	96229466
OMEGA DI 2x24 Вт TC-L HF E3 DMB U840		FDH	G5	6,0	96229468
OMEGA DI 2x40 Вт TC-L HF E3 OP U840		FSD	2G11	5,7	96229465
OMEGA DI 2x40 Вт TC-L HF E3 DMB U840		FSD	2G11	6,5	96229467

OP - Опаловый  
DMB - Параболический отражатель, параболическая зеркальная решетка  
U840 - В комплект входят лампы, цветность 840

# Punch

	T26 (FD)	G13	18-58 Вт
	Электрооборудовани класса I		
	IP21		

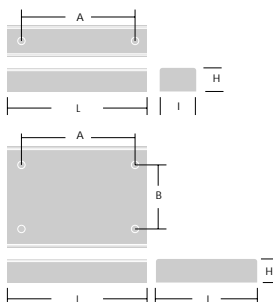

Размеры (мм)	L	I	H	A	B
PUNCH 1 x 36 Вт	1243	209	85	950	-
PUNCH 1 x 58 Вт	1543	209	85	950	-
PUNCH 2 x 36 Вт	1243	209	85	950	-
PUNCH 2 x 58 Вт	1543	209	85	950	-
PUNCH 4 x 18 Вт	625	625	75	450	450

Универсальные потолочные люминесцентные светильники в ассортименте, предназначены для освещения общественных помещений, таких как школы, университеты, административные здания, офисы, обеспечивают комфортное освещение и имеют эстетичный вид. Лампы заказываются отдельно.

Описание	Код Илос	Цоколь	Вес (кг)	Код SAP	
<b>Punch</b>					
PUNCH 1x36 Вт T26 CP PSB		FD	G13	4,3	96006453
PUNCH 1x58 Вт T26 CP PSB		FD	G13	5,5	96002300
PUNCH 2x36 Вт T26 CP PSB		FD	G13	5,3	96002301
PUNCH 2x58 Вт T26 CP PSB		FD	G13	6,6	96002302
PUNCH 4x18 Вт T26 CP PSB		FD	G13	8,6	96006481
PUNCH 2x36 Вт T26 CP VWS		FD	G13	6,8	96006473
PUNCH 2x58 Вт T26 CP VWS		FD	G13	9,1	96006479
PUNCH 4x18 Вт T26 CP VWS		FD	G13	9,0	96006483
PUNCH 1x36 Вт T26 CP DMB		FD	G13	4,3	96006456
PUNCH 1x58 Вт T26 CP DMB		FD	G13	5,5	96002303
PUNCH 2x36 Вт T26 CP DMB		FD	G13	5,3	96002304
PUNCH 2x58 Вт T26 CP DMB		FD	G13	6,6	96002305
PUNCH 4x18 Вт CP DMB		FD	G13	8,6	96102545
PUNCH 1x58 Вт T26 HF PSB		FD	G13	4,7	96006461
PUNCH 2x36 Вт T26 HF PSB		FD	G13	4,2	96006469
PUNCH 2x58 Вт T26 HF PSB		FD	G13	5,4	96006475
PUNCH 4x18 Вт T26 HF PSB		FD	G13	7,9	96006482
PUNCH 2x36 Вт T26 HF VWS		FD	G13	4,2	96006474
PUNCH 2x58 Вт T26 HF VWS		FD	G13	5,4	96006480
PUNCH 4x18 Вт T26 HF VWS		FD	G13	7,9	96006484
PUNCH 1x36 Вт T26 HF DMB		FD	G13	3,7	96006457
PUNCH 1x58 Вт T26 HF DMB		FD	G13	4,7	96006464
PUNCH 2x36 Вт T26 HF DMB		FD	G13	4,2	96006470
PUNCH 2x58 Вт T26 HF DMB		FD	G13	5,4	96006476
PUNCH 4x18 Вт HF DMB		FD	G13	5,4	96102699

CP - Высокий коэффициент мощности - параллельный конденсатор  
HF - Высококачественный ПРА  
VWS - V-образные отражатели, белая решетка  
DMB - Параболический отражатель, параболическая зеркальная решетка

# Tefem



Новый экономичный светильник, с лампами T5, для общего освещения служебных помещений, изогнутой эстетичной формы с белой матовой решеткой. Поставляется в комплекте с лампами.

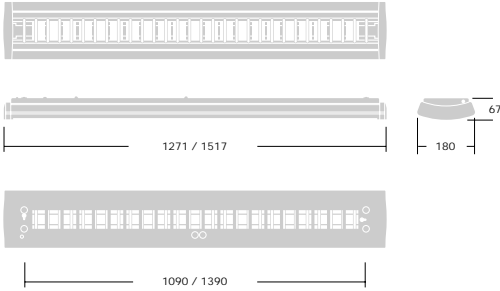

Описание	Код Иcos	Цоколь	Вес (кг)	Код SAP
<b>Tefem</b>				
TEFEM 2x28 Вт DSB U840	FDH	G5	2,8	96202641
TEFEM D/1 2x28 Вт DSB U840	FDH	G5	2,8	96202642
TEFEM 2x54 Вт DSB U840	FDH	G5	2,8	96202645
TEFEM D/1 2x54 Вт DSB U840	FDH	G5	2,8	96202646

D/1 - Подвесные светильники прямого/отраженного света  
 U840 - в комплект входят лампы, цветность 840

# Diffusalux II



Эффективный накладной светильник общего назначения с рассеивателем оригинальной изогнутой формы. Лампы заказываются отдельно.

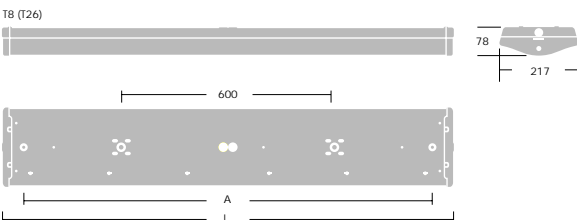

Описание	Код Иcos	Цоколь	Вес (кг)	Код SAP
<b>Diffusalux II</b>				
DIFFUSALUX II G 2x36 Вт T26 PS OP	FD	G13	4,4	96202488
DIFFUSALUX II G 2x36 Вт T26 PS CL	FD	G13	4,4	96202417
DIFFUSALUX II G 2x58 Вт T26 PS OP	FD	G13	5,6	96202393
DIFFUSALUX II G 2x58 Вт T26 PS CL	FD	G13	5,6	96202427
DIFFUSALUX II G 2x36 Вт T26 HF PS OP	FD	G13	3,6	96202400
DIFFUSALUX II G 2x36 Вт T26 HF PS CL	FD	G13	3,6	96202392
DIFFUSALUX II G 2x58 Вт T26 HF PS OP	FD	G13	3,9	96202489
DIFFUSALUX II G 2x58 Вт T26 HF PS CL	FD	G13	3,9	96202447

HF - Высоочастотный ПРА  
 OP - Опаловый  
 CL - Прозрачный  
 PS - Полистирол

Размеры (мм)	L	A
DIFFUSALUX II 2 x 36 W	1262	1200
DIFFUSALUX II 2 x 58 W	1562	1500

# PE

T26 (FD)	G13	36-58 Вт
EN60598		
Электроборудование класса I		
IP44	CE	

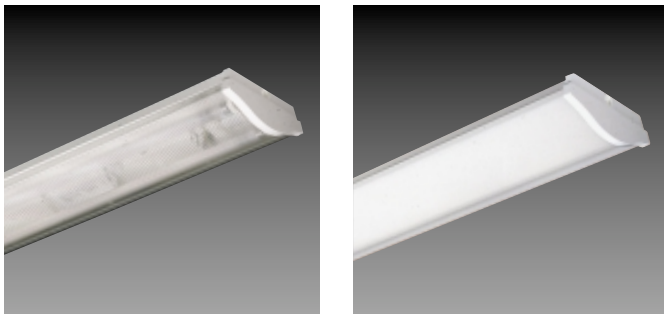

Эффективный накладной светильник общего назначения с рассеивателем изогнутой эстетической формы – степень защиты IP 44. Лампы заказываются отдельно.

Описание	Код Icos	Цоколь	Вес (кг)	Код SAP
<b>PE</b>				
PE 2x36 Вт OP	FD	G13	4,4	96004721
PE 2x36 Вт CL	FD	G13	4,4	96004716
PE 2x58 Вт OP	FD	G13	5,6	96004722
PE 2x58 Вт CL	FD	G13	5,6	96004717
PE 2x36 Вт HF OP	FD	G13	3,6	96006357
PE 2x36 Вт HF CL	FD	G13	3,6	96186384
PE 2x58 Вт HF OP	FD	G13	3,9	96006358
PE 2x58 Вт HF CL	FD	G13	3,9	96186920

OP – Опаловый  
 CL – Прозрачный  
 HF – Высококачественный ПРА

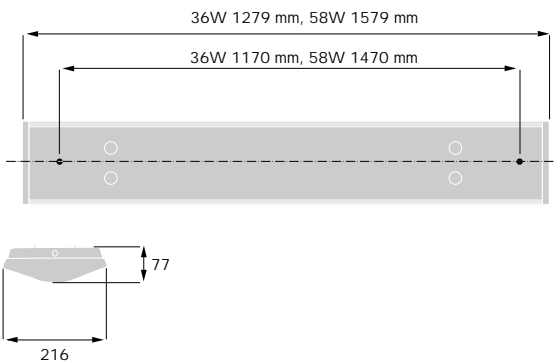

# Prisma

T16 (FDH)	G5	28-49 Вт
EN60598		
Электроборудование класса I		
IP44	CE	

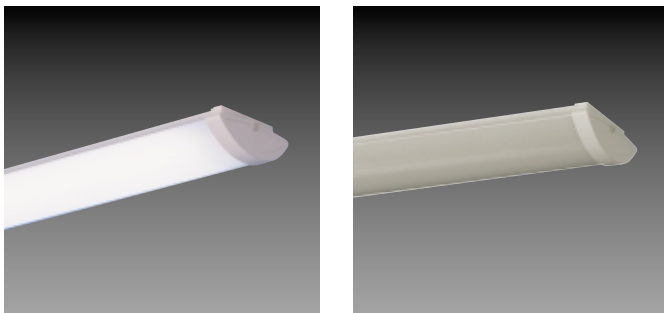

Энергоэффективный светильник общего назначения с T5 лампами с рассеивателем, тонкий, изогнутой эстетической формы. Поставляются в комплекте с лампами.

Описание	Код Icos	Цоколь	Вес (кг)	Код SAP
<b>Prisma</b>				
PRISMA 1x28 Вт PR IP44 L1840	FDH	G5	1,9	96202456
PRISMA 1x28 Вт OP IP44 L1840	FDH	G5	2,7	96202457
PRISMA 1x35 Вт PR IP44 L1840	FDH	G5	3,1	96202460
PRISMA 1x35 Вт OP IP44 L1840	FDH	G5	3,1	96202461
PRISMA 1x49 Вт PR IP44 L1840	FDH	G5	2,3	96202466
PRISMA 1x49 Вт OP IP44 L1840	FDH	G5	2,3	96202467
PRISMA 2x28 Вт PR IP44 L1840	FDH	G5	2,7	96202458
PRISMA 2x28 Вт OP IP44 L1840	FDH	G5	2,3	96202459
PRISMA 2x35 Вт PR IP44 L1840	FDH	G5	1,9	96202464
PRISMA 2x35 Вт OP IP44 L1840	FDH	G5	1,9	96202465

PR – Призматический  
 OP – Опаловый  
 L1840 – в комплект входят лампы, цветность 840

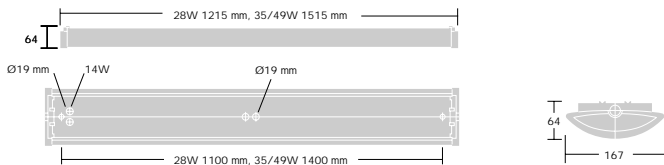

# Voyager IP65

T16 (FDH)	G5	8 Вт
EN 60598 2.22		
Электроборудование класса II		
IP65		CE

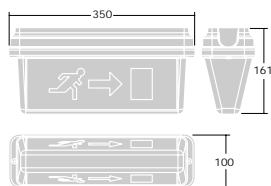
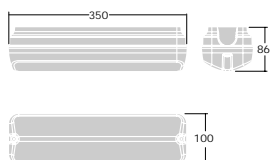

Накладной аварийный светильник IP65 мощностью 8 Вт с дополнительным приспособлением, позволяющим использовать его как двухсторонний указатель выхода. Надежная конструкция светильника со степенью защиты IP65 для внутреннего и наружного освещения. Есть варианты накладного светильника или указателя аварийного выхода. Уникальная конструкция рассеивателя, состоящего из призматических ячеек, повышает эффективность рассеивания. Есть резервный и непрерывный варианты. Аккумулятор на 3 часа. Поставляется в комплекте с лампой.

Описание	Код Иcos	Цоколь	Вес (кг)	Код SAP
<b>Voyager IP65</b>				
VOYAGER ECONOMY 1x8 Вт T16 E3NM LI	FD	G5	1,3	96013467
VOYAGER ECONOMY 1x8 Вт T16 E3M LI	FD	G5	1,3	96013466
VOYAGER EXEL/ECO KIT EDP OP PC				96013468

В комплекте с пиктограммами  
PC - поликарбонат

# Voyager Economy Exit

T16 (FDH)	G5	8 Вт
EN 60598.2.22		
Электроборудование класса I		IP20
Температура: от 0°C до +25°C		CE

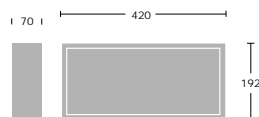

Простой в установке настенный светильник - указатель аварийного выхода. Подходит для установки на указателях маршрута эвакуации и на открытых участках. Постоянного горения. Аккумулятор на 3 часа. Поставляется в комплекте с лампой.

Описание	Код Иcos	Цоколь	Вес (кг)	Код SAP
<b>Voyager Exit</b>				
VOYAGER ECONOMY SIGN 1x8 Вт T16 E3M OP LI	FD	G5	3,0	96011085

OP - Опаловый



# Chalice 190

	TC-D (FSQ)	G24d2,3	18-26 Вт
	TC-DEL (FSQ)	G24q2,3	18-26 Вт
	Электрооборудование класса I		
	IP23		

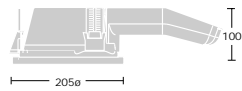

Отверстие для встраивания 190Ø

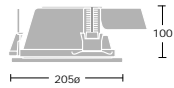

Отверстие для встраивания 190Ø, аварийный



Горизонтальные, с встроенным ПРА

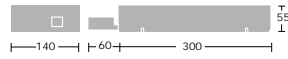

Горизонтальный и вертикальный аварийный



Стеклянное матовое кольцо

Встраиваемые потолочные светильники для компактных люминесцентных ламп в ассортименте с множеством декоративных насадок. Идеальны для освещения офисов, коридоров, наружного освещения под навесами. Лампы заказываются отдельно.

Описание	Код Иcos	Цоколь	Вес (кг)	Код SAP
<b>Chalice 190, горизонтальный</b>				
CHALICE 190H 1x18 Вт TC-D LO	FSQ	G24d-2	1,5	96008883
CHALICE 190H 1x26 Вт TC-D LO	FSQ	G24d-3	1,5	96008887
CHALICE 190H 2x18 Вт TC-D CP	FSQ	G24d-2	1,8	96008885
CHALICE 190H 2x26 Вт TC-D LO	FSQ	G24d-3	1,8	96008889
CHALICE 190H 1x18 Вт TC-DEL HF	FSQ	G24d-2	0,9	96008884
CHALICE 190H 1x26 Вт TC-DEL HF	FSQ	G24d-3	0,9	96008888
CHALICE 190H 2x18 Вт TC-DEL HF	FSQ	G24d-2	0,9	96008886
CHALICE 190H 2x26 Вт TC-DEL HF	FSQ	G24d-3	1,4	96008890

CP - Высокий коэффициент мощности - параллельный конденсатор

LO - Балласт с низкими потерями

HF - Высококачественный ПРА

Описание	Вес (кг)	Код SAP
<b>Chalice 190 - Аксессуары</b>		
CHALICE 190 GLASS FROSTED RING	0,6	96002079
CHALICE 190H PC-DISC CL	0,3	96009595
CHALICE 190H PC-DISC OP	0,3	96009596

OP - Опаловый

CL - Прозрачный

PC-disc обеспечивает степень защиты IP44

Светильники типа «downlight»

## Chalice LV

QR-CB (HRG)	GU5.3	35-50 Вт
EN 60598		
Электрооборудование класса III		
IP20 (IP44)		



См. рисунок ниже

Встроенные низковольтные встраиваемые потолочные светильники в ассортименте. Поставляются в комплекте с галогенными лампами с отражателем мощностью 35 Вт или 50 Вт.

Описание	Код Icos	Цоколь	Вес (кг)	Код SAP
<b>Chalice LV, прямого света</b>				
CHALICE LV FIXED 1x35 Вт QR-CB WHI	HMG/HRG	GU5,3	0,2	96201617
CHALICE LV FIXED 1x35 Вт QR-CB AL	HMG/HRG	GU5,3	0,2	96201618
CHALICE LV FIXED 1x35 Вт QR-CB ANT	HMG/HRG	GU5,3	0,2	96201619
CHALICE LV FIXED 1x35 Вт QR-CB BR	HMG/HRG	GU5,3	0,2	96201620
CHALICE LV FIXED 1x35 Вт QR-CB CHR	HMG/HRG	GU5,3	0,2	96201621
CHALICE LV FIXED 1x50 Вт QR-CB WHI	HMG/HRG	GU5,3	0,2	96201622
CHALICE LV FIXED 1x50 Вт QR-CB BR	HMG/HRG	GU5,3	0,2	96201623
CHALICE LV FIXED 1x50 Вт QR-CB CHR	HMG/HRG	GU5,3	0,2	96201624
<b>Chalice LV, поворотные</b>				
CHALICE LV 0-25° 1x35 Вт QR-CB WHI	HMG/HRG	GU5,3	0,2	96201630
CHALICE LV 0-25° 1x35 Вт QR-CB AL	HMG/HRG	GU5,3	0,2	96201631
CHALICE LV 0-25° 1x35 Вт QR-CB ANT	HMG/HRG	GU5,3	0,2	96201632
CHALICE LV 0-25° 1x35 Вт QR-CB BR	HMG/HRG	GU5,3	0,2	96201633
CHALICE LV 0-25° 1x35 Вт QR-CB CHR	HMG/HRG	GU5,3	0,2	96201634
CHALICE LV 0-25° 1x50 Вт QR-CB WHI	HMG/HRG	GU5,3	0,2	96201635
CHALICE LV 0-25° 1x50 Вт QR-CB BR	HMG/HRG	GU5,3	0,2	96201636
CHALICE LV 0-25° 1x50 Вт QR-CB CHR	HMG/HRG	GU5,3	0,2	96201637
CHALICE LV 0-45° 1x50 Вт QR-CB WHI	HMG/HRG	GU5,3	0,3	96201638
CHALICE LV 0-45° 1x50 Вт QR-CB AL	HMG/HRG	GU5,3	0,3	96201639
CHALICE LV 0-45° 1x50 Вт QR-CB ANT	HMG/HRG	GU5,3	0,3	96201640
CHALICE LV 0-45° 1x50 Вт QR-CB BR	HMG/HRG	GU5,3	0,3	96201641
CHALICE LV 0-45° 1x50 Вт QR-CB CHR	HMG/HRG	GU5,3	0,3	96201642

WHI - белый  
AL - алюминиевый  
BR - бронзовый  
CHR - хромовый  
ANT - бронза «под старину»

Светильники типа «downlight»

## Chalice LV комплекты

QR-CB (HRG)	GU5.3	35-50 Вт
EN 60598		
Электрооборудование класса II		
IP20 (IP44)		

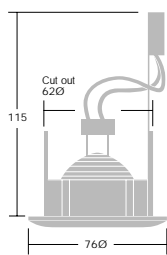

Фиксированный

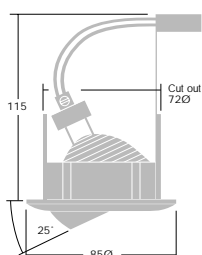

Поворотный +/- 25°

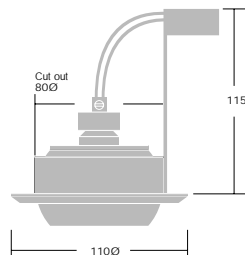
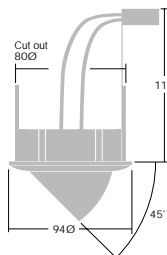

Встроенные низковольтные потолочные светильники в ассортименте. В комплект входят три светильника с галогенными лампами с отражателем мощностью 35 Вт или 50 Вт и электронным трансформатором с возможностью диммирования.

Описание	Код Icos	Цоколь	Вес (кг)	Код SAP
<b>Комплекты Chalice LV, прямого света</b>				
CHALICE LV FIXED 3x35W QR-CB TD WHI	HMG/HRG	GU5,3	0,8	96201612
CHALICE LV FIXED 3x35 Вт QR-CB TD AL	HMG/HRG	GU5,3	0,8	96201613
CHALICE LV FIXED 3x35 Вт QR-CB TD ANT	HMG/HRG	GU5,3	0,8	96201614
CHALICE LV FIXED 3x35 Вт QR-CB TD BRA	HMG/HRG	GU5,3	0,8	96201615
CHALICE LV FIXED 3x35 Вт QR-CB TD CHR	HMG/HRG	GU5,3	0,8	96201616
<b>Комплекты Chalice LV, поворотные</b>				
CHALICE LV FIXED 1x50 Вт QR-CB TD WHI	HMG/HRG	GU5,3	0,3	96201643
CHALICE LV FIXED 1x50 Вт QR-CB TR WHI	HMG/HRG	GU5,3	1,3	96201644
CHALICE LV 0-25° 1x50 Вт QR-CB TD WHI	HMG/HRG	GU5,3	0,3	96201645
CHALICE LV 0-25° 1x50 Вт QR-CB TR WHI	HMG/HRG	GU5,3	1,3	96201646
CHALICE LV 0-25° 3x35 Вт QR-CB TD WHI	HMG/HRG	GU5,3	0,8	96201625
CHALICE LV 0-25° 3x35 Вт QR-CB TD AL	HMG/HRG	GU5,3	0,8	96201626
CHALICE LV 0-25° 3x35 Вт QR-CB TD ANT	HMG/HRG	GU5,3	0,8	96201627
CHALICE LV 0-25° 3x35 Вт QR-CB TD BR	HMG/HRG	GU5,3	0,8	96201628
CHALICE LV 0-25° 3x35 Вт QR-CB TD CHR	HMG/HRG	GU5,3	0,8	96201629

Описание	Код Icos	Цоколь	Вес (кг)	Код SAP
<b>Комплекты Chalice LV, «рыбий глаз»</b>				
CHALICE LV EYE 1x50 Вт QR-CB TD WHI	HMG/HRG	GU5,3	0,4	96201651
CHALICE LV EYE 1x50 Вт QR-CB TR WHI	HMG/HRG	GU5,3	1,4	96201652

WHI - белый  
AL - алюминиевый  
BR - бронзовый  
CHR - хромовый  
ANT - бронза «под старину»

# Chalice MV

QPAR 16 (HA) GU10 50 Вт  
 EN 60598  
 Электрооборудование класса II  
 IP20 (IP44)



Полный ассортимент встраиваемых потолочных светильников с питанием от сети для ламп 50 Вт.

Описание	Код Иcos	Цоколь	Вес (кг)	Код SAP
<b>Chalice MV, прямого света</b>				
CHALICE MV FIXED 1x50 Вт QPAR WHI	HA	GU10	0,2	96201647
CHALICE MV FIXED 1x50 Вт QPAR CHR	HA	GU10	0,2	96201648
<b>Chalice MV, поворотные</b>				
CHALICE MV 0-25° 1x50 Вт QPAR WHI	HA	GU10	0,2	96201649
CHALICE MV 0-25° 1x50 Вт QPAR CHR	HA	GU10	0,2	96201650
<b>Chalice MV, «рыбий глаз»</b>				
CHALICE MV EYE 1x50 Вт QPAR WHI	HA	GU10	0,3	96201659

WHI - белый  
 CHR - хромовый

См. рисунки на стр.8

# Techna

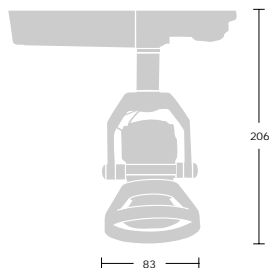

Комплект, состоящий из трех низковольтных светильников Techna на шинном проводе длиной 0.8 м и встроенным электронным трансформатором 150 ВА. Светильники имеются в белом и серебристом исполнении. Поставляются в комплекте с лампами.

Описание	Код Иcos	Цоколь	Вес (кг)	Код SAP
<b>Techna</b>				
TECHNA SPOT KIT 3x50 Вт WHI	HMG/HRG	GU5,3	2,1	96202825
TECHNA SPOT KIT 3x50 Вт SIL	HMG/HRG	GU5,3	2,1	96202826
TECHNA SINGLE 50 QR-CBC 12V MT3 WHI	HMG/HRG	GU5,3	0,8	96195709
TECHNA SINGLE 50 QR-CBC 12V MT3 SIL	HMG/HRG	GU5,3	2,1	96195710

WHI - белый  
SIL - серебристый

# BK

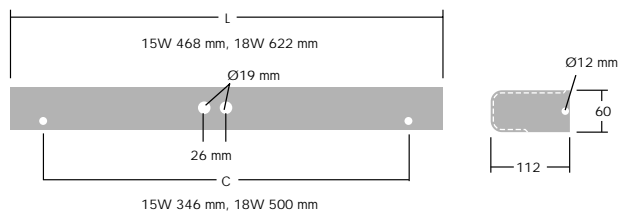
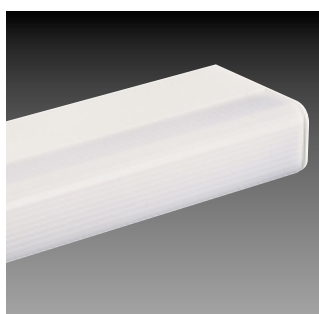

Элегантный светильник для ванной комнаты и душевой кабины. Поставляется в комплекте с лампой.

Описание	Код Иcos	Цоколь	Вес (кг)	Код SAP
<b>BK</b>				
BK 1x18 Вт II 827	FD	G13	2,0	96004696
BK 1x18 Вт II 827 SOCKET 230V NO DSW	FD	G13	2,4	96186301

# Popular Pack

 T26 (FD)	G13	18-58 Вт
EN 60598		
Для аварийных светильников EN 60598 2,2		
 Электрооборудование класса I		

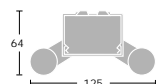
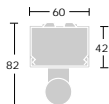

Двойной (узкое расположение)

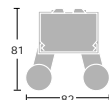

Двойной (широкое расположение)

Одноламповый или двухламповый люминесцентный светильник типа «световая линия». Поставляется с дополнительными аксессуарами. Поставляется в комплекте с лампами.

Описание	Код Иcos	Цоколь	Вес (кг)	Код SAP
<b>Popular Pack</b>				
POPSTACK BATTEN 1x36W T26 CP U840	FD	G13	2,6	96229390
POPSTACK BATTEN 1x58 Вт T26 CP U840	FD	G13	3,4	96229392
POPSTACK BATTEN 2x36 Вт T26 CP U840	FD	G13	4,1	96229395
POPSTACK BATTEN 2x58 Вт T26 CP U840	FD	G13	5,5	96229397
POPSTACK BATTEN 1x18 Вт T26 NC U840	FD	G13	1,8	96229387
POPSTACK BATTEN 1x36 Вт T26 NC U840	FD	G13	2,6	96229389
POPSTACK BATTEN 1x58 Вт T26 NC U840	FD	G13	3,4	96229391
POPSTACK BATTEN 2x18 Вт T26 NC U840	FD	G13	2,2	96229388
POPSTACK BATTEN 2x36 Вт T26 NC U840	FD	G13	4,1	96229394
POPSTACK BATTEN 2x58 Вт T26 NC U840	FD	G13	5,5	96229396
POPSTACK BATTEN 1x36 Вт T26 HF U840	FD	G13	1,9	96014841
POPSTACK BATTEN 1x58 Вт T26 HF U840	FD	G13	2,1	96217787
POPSTACK BATTEN 2x36 Вт T26 HF U840	FD	G13	2,1	96217790
POPSTACK BATTEN 2x58 Вт T26 HF U840	FD	G13	2,3	96217791

#### Popular Pack, аварийный

POPSTACK BATTEN 1x36 Вт T26 HF E3 U840	FD	G13	2,8	96211493
POPSTACK BATTEN 1x58 Вт T26 HF E3 U840	FD	G13	3,1	96229246
POPSTACK BATTEN 2x36 Вт T26 HF E3 U840	FD	G13	3,0	96211497
POPSTACK BATTEN 2x58 Вт T26 HF E3 U840	FD	G13	3,3	96217700

NC – Не компенсированный

CP – Высокий коэффициент мощности – параллельный конденсатор

HF – Высокочастотный ПРА

U840 – в комплект входят лампы, цветность 840

Описание	Код SAP
<b>Popular Pack - Аксессуары</b>	
POPSTACK DIFFUSER 1x36 PR	96014688
POPSTACK DIFFUSER 1x58 PR	96008902
POPSTACK DIFFUSER 2x36 PR	96014716
POPSTACK DIFFUSER 2x58 PR	96014774
POPSTACK REFLECTOR 1/2x36	96014870
POPSTACK REFLECTOR 1/2x358	96200583

PR – Призматический

# Arrowslim T5

T16 (FDH) G5 14-49 Вт  
 EN 60598, Emergency EN 60598-2.22  
 Все принадлежности соответствуют стандарту EN 60320  
 Электрооборудование класса II IP20 



Светильники тонкие типа «световая линия» с лампами T5 в ассортименте с аксессуарами для одноламповой и двухламповой конфигурации. Поставляются в комплекте с лампами.

Описание	Код Иcos	Цоколь	Вес (кг)	Код SAP
<b>Arrowslim T5</b>				
ARROSLM 1x14 Вт T16 HF U840	FD	G5	0,8	96211392
ARROSLM 1x21 Вт T16 HF U840	FD	G5	0,9	96211394
ARROSLM 1x28 Вт T16 HF U840	FD	G5	1,1	96211396
ARROSLM 1x49 Вт T16 HF U840	FD	G5	1,4	96211408
ARROSLM 1x35 Вт T16 HF U840	FD	G5	1,4	96211398
ARROSLM 2x28 Вт T16 HF U840	FD	G5	1,2	96211404
ARROSLM 2x35 Вт T16 HF U840	FD	G5	1,6	96211406
ARROSLM 2x49 Вт T16 HF U840	FD	G5	1,6	96211414

<b>Arrowslim T5 - Аварийное исполнение (Remote box)</b>				
ARROSLM 1x28 Вт T16 HF E3R U840	FD	G5	2,7	96211446
ARROSLM 2x28 Вт T16 HF E3R U840	FD	G5	2,8	96211447

<b>Arrowslim T5 - Аварийное исполнение</b>				
ARROSLM 1x35 Вт T16 HF E3 U840	FD	G5	2,4	96211450
ARROSLM 2x35 Вт T16 HF E3 U840	FD	G5	2,6	96211452

U840 – в комплект входят лампы, цветность/ходит лампа 840

Описание	Вес (кг)	Код SAP
<b>Arrowslim T5 - Аксессуары</b>		
ARROSLM DIFFUSER 1x54 RE PC	0,3	96218593
ARROSLM DIFFUSER 1x49 RE PC	0,4	96218595
ARROSLM DIFFUSER 2x28 RE PC	0,4	96218594
ARROSLM DIFFUSER 2x49 RE PC	0,5	96218596
ARROSLM REFLECTOR 1/2x49	1,0	96218674

PC – Поликарбонат

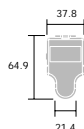

Одноламповый светильник

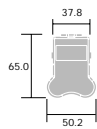

Двухламповый светильник

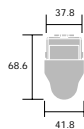

Одноламповый светильник с рассеивателем

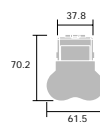

Двухламповый светильник с рассеивателем

# Aquaforce

T26 (FD) G13 18-58Вт  
 Электрооборудование класса I  
 IP65

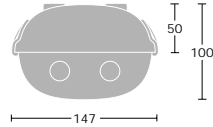
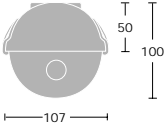

Компактные герметичные светильники в ассортименте для промышленных и влажных помещений.

Описание	Код Иcos	Цоколь	Вес (кг)	Код SAP
<b>Aquaforce</b>				
AQUAFORC 1x18 Вт T26 CP AC WD NL	FD	G13	2,7	96009993
AQUAFORC 1x18 Вт T26 CP PC WD NL	FD	G13	2,7	96009994
AQUAFORC 1x36 Вт T26 CP AC NL	FD	G13	2,9	96010716
AQUAFORC 1x36 Вт T26 CP PC NL	FD	G13	2,9	96010718
AQUAFORC 1x58 Вт T26 CP AC NL	FD	G13	3,8	96010720
AQUAFORC 1x58 Вт T26 CP PC NL	FD	G13	3,8	96010722
AQUAFORC 2x18 Вт T26 CP AC NL	FD	G13	2,8	96010724
AQUAFORC 2x18 Вт T26 CP PC NL	FD	G13	2,8	96010725
AQUAFORC 2x36 Вт T26 CP AC NL	FD	G13	4,2	96010727
AQUAFORC 2x36 Вт T26 CP PC NL	FD	G13	4,2	96010729
AQUAFORC 2x58 Вт T26 CP AC NL	FD	G13	5,3	96010731
AQUAFORC 2x58 Вт T26 CP PC NL	FD	G13	5,3	96010733
AQUAFORC 1x36 Вт T26 NC AC NL	FD	G13	2,9	96102649
AQUAFORC 1x36 Вт T26 NC PC NL	FD	G13	2,9	96229507
AQUAFORC 1x58 Вт T26 NC AC NL	FD	G13	3,8	96102650
AQUAFORC 1x58 Вт T26 NC PC NL	FD	G13	3,8	96229509
AQUAFORC 2x36 Вт T26 NC AC NL	FD	G13	4,2	96229535
AQUAFORC 2x36 Вт T26 NC PC NL	FD	G13	4,2	96229508
AQUAFORC 2x58 Вт T26 NC AC NL	FD	G13	5,3	96229536
AQUAFORC 2x58 Вт T26 NC PC NL	FD	G13	5,3	96229510
AQUAFORC 1x36 Вт T26 HF AC NL	FD	G13	2,5	96010717
AQUAFORC 1x36 Вт T26 HF PC NL	FD	G13	2,5	96010719
AQUAFORC 1x58 Вт T26 HF AC NL	FD	G13	3,3	96010721
AQUAFORC 1x58 Вт T26 HF PC NL	FD	G13	3,3	96010723
AQUAFORC 2x36 Вт T26 HF AC NL	FD	G13	3,1	96010728
AQUAFORC 2x36 Вт T26 HF PC NL	FD	G13	3,1	96010730
AQUAFORC 2x58 Вт T26 HF AC NL	FD	G13	3,9	96010732
AQUAFORC 2x58 Вт T26 HF PC NL	FD	G13	3,9	96010734

NC - Не компенсированный  
 CP - Высокий коэффициент мощности - параллельный конденсатор  
 HF - Высокочастотный ПРА  
 PC - Поликарбонат  
 AC - Акрил

# Lopak

HPST (ST) E40 250-400 Вт  
 HIT (MT) E40 250-400 Вт  
 EN 60598 IP23  
 Электрооборудование класса I



Открытый светильник

Компактный газоразрядный светильник с симметричным светораспределением для помещений с высокими потолками. Поставляется в комплекте с лампой.

Описание	Код Иcos	Цоколь	Вес (кг)	Код SAP
<b>Lopak</b>				
LOPAK 1x250 Вт HST	ST	E40	8,6	96012931
LOPAK 1x400 Вт HST	ST	E40	9,8	96012932
LOPAK 1x250 Вт HIT	ME	E40	10,4	96012933
LOPAK 1x400 Вт HIT	ME	E40	11,1	96012934

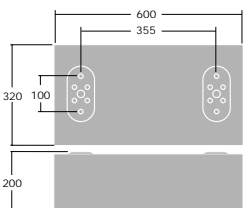

Светильники для настенного и потолочного крепления

# Leopard

	TC-DD (FSS)	GR10	16-28 Вт		Электрооборудование класса I
	TC-S (FSD)	G23	9 Вт		IP65
EN 60598					
Для аварийных светильников EN 605982,22					

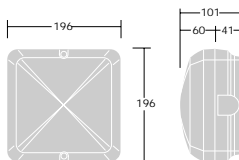
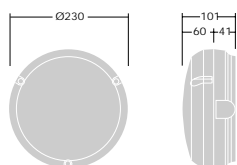
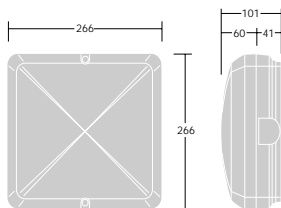
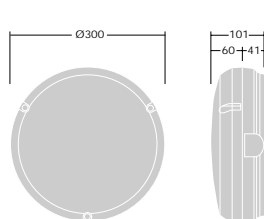

Маломощные накладные светильники в ассортименте с новым поворотным рассеивателем для внутреннего и наружного применения. Поставляются в комплекте с лампой.

Описание	Код Иcos	Цоколь	Вес (кг)	Код SAP
<b>Leopard</b>				
LEOPARD 1x28 Вт TC-DD CP OP RD L WHI	FSS	GR10	1,8	96010319
LEOPARD 1x28 Вт TC-DD CP PR RD L WHI	FSS	GR10	1,8	96010321
LEOPARD 1x28 Вт TC-DD CP OP RD L BLK	FSS	GR10	1,8	96010318
LEOPARD 1x28 Вт TC-DD CP PR RD L BLK	FSS	GR10	1,8	96010320
LEOPARD 1x28 Вт TC-DD CP OP SQ L WHI	FSS	GR10	1,8	96010323
LEOPARD 1x28 Вт TC-DD CP PR SQ L WHI	FSS	GR10	1,8	96010325
LEOPARD 1x16 Вт TC-DD NC OP RD S WHI	FSS	GR8	1,0	96010311
LEOPARD TWIST 1x16 Вт TC-DD NC OP ERD S WHI IP65	FSS	GR8	1,0	96218095
LEOPARD TWIST 1x28 Вт TC-DD NC OP ERD L WHI IP65	FSS	GR10	1,8	96218097
LEOPARD TWIST 2x9 Вт TC-S NC OP ERD S WHI IP65	FSD	GR23	1,1	96218096
LEOPARD 2x9 Вт TC-S NC OP RD WHI	FSD	GR23	1,1	96010343

NC - Не компенсированный  
 CP - Высокий коэффициент мощности - параллельный конденсатор  
 OP - Опаловый  
 PR - Призматический  
 SQ - Квадратный  
 RD - Круглый  
 WHI - Белый  
 BLK - Черный  
 S - Малый корпус  
 B - Большой корпус

Светильники для настенного и потолочного крепления

# Loire

	A/C (IA/c)	E27	75 Вт
	TC-SEL (FSD)	2G7	9 Вт
	TC-S (FSS)	G23	9 Вт
	TC-D (FSD)	G24d-2	18 Вт

	TC-DD (FSS)	GR8	16-28 Вт		IP65
	TC-DDEL (FSS)	GR10q	16 Вт		Электрооборудование класса I HF version
	Электрооборудование класса II	NC/CP version			

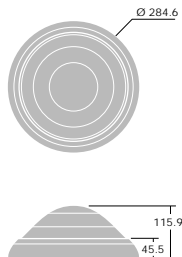
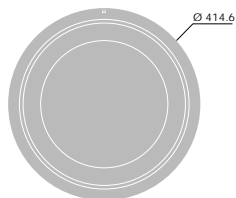
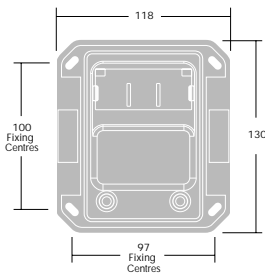

Прочное крепление с помощью защищенных болтов для внутренней и наружной (IP65) установки в многолюдных помещениях, таких как лестничные клетки, коридоры и хранилища. Поставляется в комплекте с лампой.

Описание	Код Иcos	Цоколь	Вес (кг)	Код SAP
<b>Loire</b>				
LO 1x75 Вт A CL2 PC S WHI IP65	IA/C	E27	0,8	96219156
LO VIS 1x28 Вт TC-DD CP CL2 PC L WHI IP65	FSS	GR8	2,2	96226734
LO 1x28 Вт TC-DD CP CL2 PC L WHI IP65	FSS	GR8	2,1	96219174
LO GRIL 1x28 Вт TC-DD CP CL2 PC L WHI IP65	FSS	GR8	2,2	96226794
LO 2x18 Вт TC-D CP CL2 PC L WHI IP65	FSD	G24d-2	2,5	96219166
LO VIS 2x18 Вт TC-D CP CL2 PC L WHI IP65	FSD	G24d-2	2,7	96226726
LO GRIL 2x18 Вт TC-D CP CL2 PC L WHI IP65	FSD	G24d-2	2,7	96226786
LO VIS 2x9 Вт TC-S NC CL2 PC S WHI IP65	FSD	G23	1,3	96226722
LO VIS 1x16 Вт TC-DD NC CL2 PC S WHI IP65	FSS	GR8	1,3	96226730
LO GRIL 2x9 Вт TC-S NC CL2 PC S WHI IP65	FSD	G23	1,3	96226782
LO GRIL 1x16 Вт TC-DD NC CL2 PC S WHI IP65	FSS	GR8	1,3	96226790
LO 1x16 Вт TC-DDEL HF CL1 PC S WHI IP65	FSS	GR10q	1,0	96219168
LO 2x9 Вт TC-SEL HF CL1 PC S WHI IP65	FSD	2G7	0,9	96219160

NC - Не компенсированный  
 CP - Высокий коэффициент мощности - параллельный конденсатор  
 HF - Высококачественный ПРА  
 WHI - Белый  
 S - Малый корпус  
 B - Большой корпус

Уличные фонари

## Piazza

	HSE (SE)	E27	70 Вт
	HME (QE)	E27	50 Вт
	Электрооборудование класса I EN 60598		
	IP65		



Настенный антивандальный светильник с широким светораспределением. Поставляется в комплекте с лампой.

Описание	Код Icos	Цоколь	Вес (кг)	Код SAP
<b>Piazza</b>				
PIAZZA 50 Вт HME II 230V	QE	E27	3,7	96211164
PIAZZA OS 70 Вт HSE CWL	SE	E27	3,7	96014777

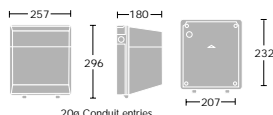

Уличные фонари

## Gamma Basique

	HST/HIT-CE (ST/MT)	E27	70-100 Вт
EN 60598			
	Электрооборудование класса I		
	IP65		



Экономичный уличный фонарь, идеален для дворов, автостоянок и пешеходных улиц. Лампы заказываются отдельно.

Описание	Код Icos	Цоколь	Вес (кг)	Код SAP
<b>Gamma Basique</b>				
GAM B 70 Вт HST/HIT-CE CAP/L EOP 230B	ST/MT	E40	5,7	96014897
GAM B 100 Вт HST/HIT-CE CAP/L EOP 230B	ST/MT	E40	5,9	96014899

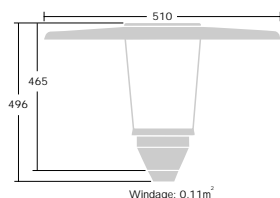

# Sonpak

	HSE-I (SE-I)	E27	70 Вт
	HST (ST)	E40	150-400 Вт
	HIT-DE (MD)	RX7s	70 Вт
	HIT (MT)	E40	250-400 Вт

EN 60598	
	Электрооборудование класса I
	IP65
	CE

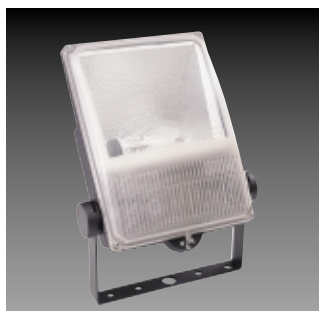



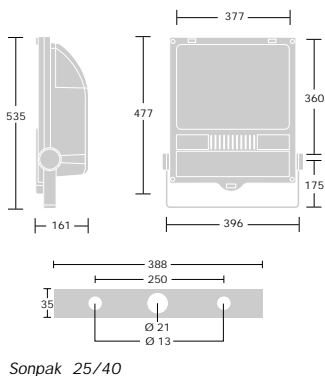
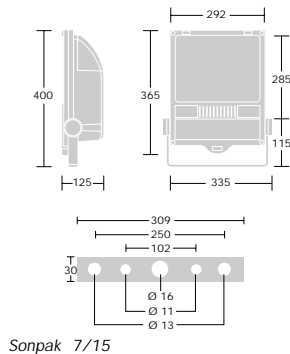
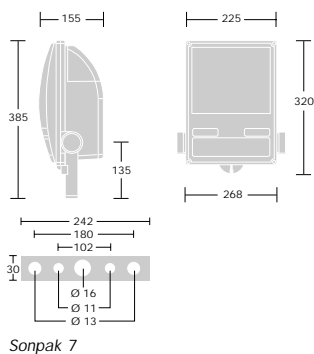

Газоразрядный прожектор для освещения фасадов зданий и их прилегающей территории, автостоянок, погрузочных площадок и пешеходных зон. Поставляется в комплекте с лампами.

Описание	Код Иcos	Цоколь	Вес (кг)	Код SAP
<b>Sonpak</b>				
SONPAK_7/15_150 Вт_230V HST/E40/LI/220_A/S	ST	E40	9,0	96002796
SONPAK_7_70 Вт_230V HSE-I/E27/LI/220_A/S	SE-I	E27	4,0	96002795
SONPAK_7_70 Вт_230V HIT-DE/Rx7s/LI/620_A/S	MD	RX7s	4,0	96002794
SONPAK_25/40_250 Вт_230V HST/E40/LI/220_A/S	ST	E40	13,0	96002798
SONPAK_25/40_400 Вт_230V HST/E40/LI/220_A/S	ST	E40	13,0	96002799
SONPAK_25/40_250 Вт_230V HIT/E40/LI/745_A/S	MT	E40	13,0	96002800
SONPAK_25/40_400 Вт_230V HIT/E40/LI/742_A/S	MT	E40	13,0	96002801



# Jet

 HST (ST)	E27	70 Вт
EN60598-2-3		
 Электрооборудование класса I, II		
 IP65		



Уличный светильник для дорожного освещения. Непревзойденная технология изготовления и новаторский дизайн позволяют использовать в полной мере преимущества алюминия, достичь отличных оптических свойств и долговечности.

Описание	Код Hcos	Цоколь	Вес (кг)	Код SAP
<b>Jet</b>				
JET 1 CL1 70W 230V HST/HIT-CE	ST	E27	4,1	96219209
JET 2 CL1 100W 230V HST/HIT-CE	ST	E27	4,1	96220104
JET 2 CL1 150W 230V HST/HIT-CE	ST	E27	4,1	96220105

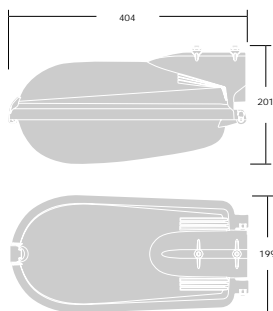

Ветровая нагрузка: 0,052м²

# THORN

Lighting people and places

## Thorn Lighting Group

### Представительство в Москве

103030, Россия, г.Москва

Новослободская ул., 21

БЦ «Новослободская 21»

Офис 406

Тел: +7 (095) 981 35 41

Факс: +7 (095) 981 35 42

E-mail: office.moscow@thorn.ru

### Представительство в Санкт-Петербурге

191104, Россия, г. Санкт-Петербург

Артиллерийская ул., 1

БЦ «Европа Хаус»

Офис 415

Тел: +7 (812) 718 81 12

+7 (812) 718 81 14

Факс: +7 (812) 718 81 19

E-mail: office.petersburg@thorn.ru

**www.lumexpress.ru**

Вашим главным дистрибьютором продукции Thorn Lighting является:



Компания постоянно занимается разработкой новых и совершенствованием имеющихся видов своей продукции. Все описания, иллюстрации, чертежи и технические характеристики, представленные в данной публикации, являются лишь общей информацией и не могут быть включены в контракт. Издатель оставляет за собой право вносить изменения в данную информацию без предварительного уведомления. Поставка всей продукции, осуществляемая компанией, подчиняется «Общим условиям реализации» компании, копия которых предоставляется по запросу.