





# OPL/S

-  Паспорт
-  Паспорт
-  Төлқұжат
-  Manual











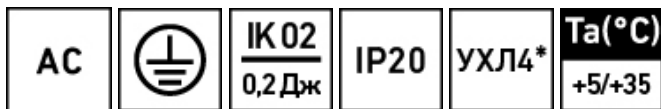

Наименование	Артикул	Номинал. мощность, Вт	Коеф. мощности, не менее	Цоколь	КПД опт. сист., %	Время раб. в ав. реж.
Найменування	Артикул	Номін. потужність, Вт	Коеф. Потужності, не менше	Цоколь	ККД опт. сист. %	Час роботи в аварійному режимі
Атауы	Артикул	Номинал куаты, В	Қуат коэффициенті, кем емес	Іргесі	ПӨК-оптикалық жүйесі. %	Апаттық режимде жұмыс уақыты
Name	Article	Rated Power, W	Power factor, not less	Base type	Optical system efficiency, %	Emergency state operation time
OPL/S 218 HF	1057000030	36	> 0,96	G13	54	-
OPL/S 218 HF ES1	1057000040					3
OPL/S 228 HF	10570000610	56	> 0,96	G5	68	-
OPL/S 236 HF	1057000080	72				2,5
OPL/S 236 HF ES1	1057000090		116	> 0,85	G13	54
OPL/S 258	1057000140	2				
OPL/S 258 HF	1057000160		56	> 0,96	G5	68
OPL/S 258 HF ES1	1057000170	3				
OPL/S 414 HF	1057000360	72	> 0,96	G13	48	-
OPL/S 414 HF ES1	1057000570					3
OPL/S 418 HF	1057000250	144	> 0,96	G13	48	-
OPL/S 418 HF ES1	1057000260					3
OPL/S 418 HFD	1057000400	144	> 0,96	G13	48	-
OPL/S 436 HF	1057000340					2,5
OPL/S 436 HF ES1	1057000350					

#### **RU** Примечания:

- Допуск на указанные номинальные значения мощности  $\pm 5\%$ .
- Допуск на указанное номинальное значение массы  $\pm 10\%$ .
- Светильники рассчитаны для работы в сети переменного тока 230-240 В ( $\pm 10\%$ ), 50-60 Гц ( $\pm 0,4$  Гц).
- Светильник OPL/S 258 рассчитан для работы в сети переменного тока 230-240 В ( $\pm 10\%$ ), 50 Гц ( $\pm 0,4$  Гц).
- Питающая сеть должна быть защищена от коммутационных и грозовых импульсных помех.
- Качество электроэнергии должно соответствовать ГОСТ 32144-2013.
- Для светильников с блоком резервного питания: Батарея поддерживает работу светильника не менее «см. таблицу».

Световой поток в аварийном режиме	Масса, кг	Длина(А), мм	Ширина (В), мм	Высота(С), мм	Установочный размер (D), мм	Установочный размер (E), мм	
Світловий потік в аварійному режимі	Маса, кг	Довжина (А), мм	Ширина (В), мм	Висота (С), мм	Установчий розмір (D),мм	Установчий розмір (E),мм	
Апаттық режимдегі жарық ағыны	Салмағы, кг	Ұзындығы (А), мм	Ені (В), мм	Биіктігі (С), мм	Орнату өлшемі (D),мм	Орнату өлшемі (E),мм	
Luminous flux in emergency state	Weight, kg	Length (A), mm	Width (B), mm	Height (C), mm	Setting dimension (D),mm	Setting dimension (E),mm	
-	2,63	625	310	80	422	130	
12%	3,28						
-	4,86	1 230			310	1 050	224
10%	6,6						
-	7,6	1 530			310	1 450	
-	6						
6%	6,65	625			610	420	420
-	4,6						
11%	5,3						
-	4,4						
12%	5,05	1 228	610	1 048	508		
-	4,4						
-	8,5						
10%	9,15						

- Световой поток в аварийном режиме составляет «см. таблицу».
- Световой поток в аварийном режиме, указанный в %, является процентным содержанием от номинального потока.
- Световой поток светильника определяется типом установленной лампы.
- Климатическое исполнение УХЛ4\* соответствует ГОСТ 15150-69, нижнее рабочее значение окружающего воздуха +5°C.
- Степень IP соответствует ГОСТ 14254-96.
- Тип рассеивателя: Опаловый рассеиватель с металлической рамкой.
- Тип лампы: ЛЛ - Люминесцентная лампа
- Подробнее об указанных в таблице размерах светильника смотрите в разделе "Габаритные и установочные размеры светильника".

### **ukr** Примітка:

- Допуск на вказані номінальні значення потужності  $\pm 5\%$ .
- Допуск на вказане номінальне значення маси  $\pm 10\%$ .
- Світильники розраховані для роботи в мережі змінного струму 230-240 В ( $\pm 10\%$ ), 50-60 Гц ( $\pm 0,4$  Гц).
- Світильник OPL/S 258 розрахований для роботи в мережі змінного струму 230-240 В ( $\pm 10\%$ ), 50 Гц ( $\pm 0,4$  Гц).
- Мережа живлення повинна бути захищена від комутаційних та грозових імпульсних перешкод.
- Якість електроенергії повинна відповідати ГОСТ 13109-97.
- Для світильників з блоком резервного живлення: Батарея підтримує роботу світильника не менше «см. таблицю».
- Світловий потік в аварійному режимі складає «див. таблицю».
- Світловий потік в аварійному режимі, зазначений в%, являється процентним вмістом від номінального потоку.
- Світловий потік світильника визначається типом встановленої лампи.
- Кліматичне виконання УХЛ4\* відповідає ГОСТ 15150-69, нижнє робоче значення навколишнього повітря  $+5^{\circ}\text{C}$ .
- Ступінь IP відповідає ГОСТ 14254-96.
- Тип розсіювача: Опаловий розсіювач з металевою рамкою.
- Тип лампи: ЛЛ -Люмінесцентна лампа
- Детальніше про зазначені в таблиці розміри світильника дивіться в розділі "Габаритні та установочні розміри світильника".

### **kaz** Ескертулер:

- $\pm 5\%$  көрсетілген номиналды қуаттылығының мәндеріне рұқсат.
- $\pm 10\%$  салмақтығы, көрсетілген жарық ағының номиналды мәндеріне рұқсат.
- Шамшырақтар айнымалы ток 230-240 В ( $\pm 10\%$ ), 50-60 Гц ( $\pm 0,4$  Гц) жүйесінде жұмыс жасауға есептелінген.
- OPL/S 258 Шамшырақ жүйесінде жұмыс жасауға есептелінген айнымалы ток 230-240 В ( $\pm 10\%$ ), 50 Гц ( $\pm 0,4$  Гц).
- Қуаттандыру желісі коммуникациялық және найзағай кедергілерінен қорғанылуы тиіс.
- Электр энергиясының сапасы ГОСТ 32144-2013 сәйкес келу керек.
- Резервтік қуаттандыру блогы бар шамшырақтар үшін: Батарея шамшырақтың қамтамасыз жұмысын кемінде «кестені қараңыз».
- Апаттық режимде жарық ағыны құрайды "кестені қараңыз".
- % көрсетілген апаттық режимдегі жарық ағыны номинал ағынның пайыздық мөлшері болып табылады.
- Шамшырақтың жарық ағыны белгіленген шамдар түрімен анықталады.
- Ауа райының мәні ОСК4\* 15150-69 МЕМСТ-іне , қоршаған ауаның төмен жұмыс мәні  $+5^{\circ}\text{C}$ .
- Қорғау дәрежесі IP, МЕМСТ 14254-96 сәйкес келеді.
- Қорғаныш шыны түрі:Металл біліктілігем опал шашыратқышы..
- Шам түрлері :ЛЛ - Люминисцентті шам
- Кестеде көрсетілген шамдалдың өлшемдері туралы толығырақ мәліметті "Шамдалдың габариттік және орнату өлшемдері" бөлімінен қараңыз.

### **en** Notes:

- Rated power tolerance  $\pm 5\%$ .

- Weight tolerance  $\pm 10\%$ .
- The luminaries are made to be powered from AC mains 230-240 V ( $\pm 10\%$ ), 50-60 Hz ( $\pm 0,4\text{Hz}$ ).
- OPL/S 258 luminaire is made to be powered from AC mains 230-240 V ( $\pm 10\%$ ), 50 Hz ( $\pm 0,4\text{Hz}$ ).
- The supply mains have to be protected from communication and electric impulse noise.
- Mains power quality must comply with GOST 32144-2013.
- For luminaries with backup power supply unit: The battery will power the luminaire for at least "see table".
- Luminous flux in emergency mode "see table".
- Luminous flux in emergency mode shown in %, is percentile part of nominal value.
- Luminaire's luminous flux depends on lamp type installed.
- Climatic version Clm App4\* according to GOST 15150-69, lowest operating temperature of surrounding air  $+5^{\circ}\text{C}$ .
- The luminaire corresponds to the ingress protection class IP according to IEC 60529.
- Diffuser type: Opal diffuser with metal frame.
- Lamp type: ЛЛ - Fluorescent lamp
- For further information regarding luminaire's dimensions shown in table see "Overall and installation dimensions" section.

## Комплект поставки

- Светильник, шт - 1
- Упаковка, шт - 1
- Паспорт, шт - 1
- Опора пластиковая RTX, компл - 1

## Назначение и общие сведения

- Светильник потолочный, предназначен для общего освещения административно-общественных помещений.
- Светильник соответствует требованиям безопасности ТР ТС 004/2011 «О безопасности низковольтного оборудования», ТР ТС 020/2011 «Электромагнитная совместимость технических средств», ГОСТ CISPR 15-2004 (напряжение промышленных радиопомех) и ГОСТ Р 51317.3.2-2006 (гармонические составляющие тока).

## Указания по технике безопасности

- Не производить никаких работ со светильником при поданном на него напряжении.

- Запрещается эксплуатация светильника без защитного заземления.



- Запрещается эксплуатация светильника с поврежденным рассеивателем.



- Запрещается самостоятельно производить разборку, ремонт или модификацию светильника. В случае возникновения неисправности необходимо сразу отключить светильник от питающей сети.

- Светильник прошел высоковольтное испытание на электрическую прочность изоляции на основании требований ГОСТ Р МЭК 60598-1-2011

- Запрещается накрывать светильник теплоизолирующим материалом.

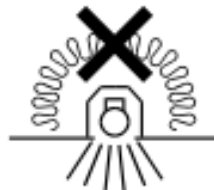

## Правила эксплуатации и установка

Эксплуатация светильника должна производиться в соответствии с «Правилами технической эксплуатации электроустановок потребителей». Установку, чистку светильника и замену компонентов производить только при отключенном питании. Очистку рассеивателя светильника производить по мере его загрязнения, мягкой тканью, смоченной в мыльном растворе.

1. С распакованного светильника снять рассеиватель.

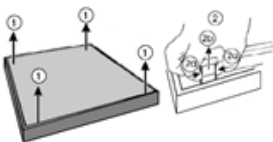

2. Вщелкнуть опору в корпус светильника.

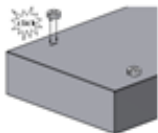

3. Провести сетевые провода через отверстие в корпусе.

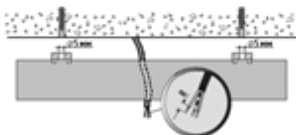

4. Установить корпус на поверхность потолка.

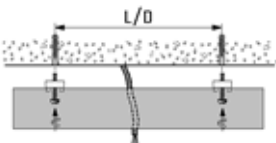

5. Подключить сетевой провод к клеммной колодке в соответствии с указанной полярностью.

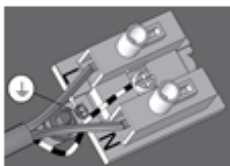

6. Полярность подключения проводов «+» и «-» сети постоянного тока к клеммам L и N не нормируется.

7. При использовании регулируемого ЭПРА, управляющие провода подключаются строго с соблюдением полярности, указанной в маркировке.

8. Вставить лампу (лампы). Закрепить рассеиватель, защелкнув его в корпусе с помощью пружин.

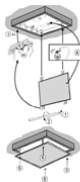

9. Светильник укомплектованный блоком резервного питания.

9.1. Подключить к контактным зажимам L2, N2 питающие провода, обеспечивающие непрерывный заряд батареи.

9.2. К контактным зажимам 1,2 можно присоединить выключатель (предварительно сняв перемычку), исключающий срабатывание резервного источника питания и разряд батареи в нерабочее время.

10. Проверочное ИСПЫТАНИЕ при помощи устройства TELEMANDO .

Существует возможность проведения проверочного испытания при помощи подключения устройства TELEMANDO (ТМ): При наличии питания нажатием кнопки ON (ВКЛ.) (на устройстве Telemando) светильник переходит в аварийный режим и будет работать в этом режиме до тех пор, пока не будет отпущена кнопка ON (ВКЛ.). Устройство Telemando может обслуживать до 35 светильников (см. схему подключения). Кнопка OFF не используется. (Устройство заказывается отдельно).

11. Подключение устройства дистанционного тестирования и управления аварийным освещением TELEMANDO производить жестким одножильным проводом сечения 1-1,5 мм и максимальной длиной 250 м. При подключении устройства строго соблюдать полярность согласно электрической схемы. Контакт «+» устройства TELEMANDO подключать к контакту «+»ТМ на блоке аварийного питания, контакт «-» устройства TELEMANDO подключать к контакту «-»ТМ на блоке аварийного питания.

**Установку и подключение светильника должен выполнять специалист –электромонтажник, соответствующей квалификации.**

#### Габаритные и установочные размеры светильника

1.

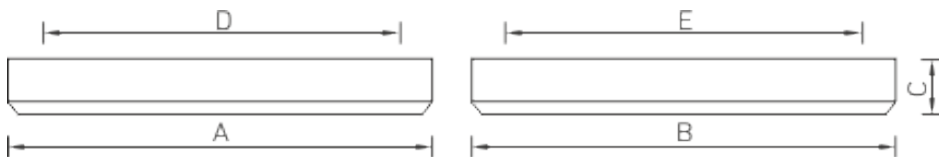



## Схема подключения

### 1. Схема подключения светильника к питающей сети.

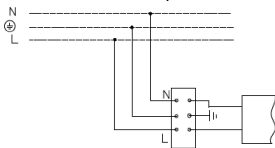

### 2. Схема подключения светильника к питающей сети с блоком резервного питания (на рис. а - блок резервного питания).

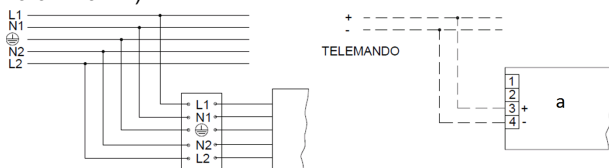

### 3. Схема подключения светильника к питающей сети с регулируемым драйвером по системе 1-10 V или системе DALI .

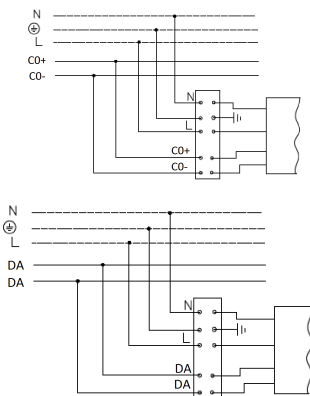

## Гарантийные обязательства

- Завод-изготовитель обязуется безвозмездно отремонтировать или заменить светильник, вышедший из строя не по вине покупателя в условиях нормальной эксплуатации, в течение гарантийного срока.
- Светильник является обслуживаемым прибором. При установке светильника необходимо предусмотреть возможность свободного доступа для его обслуживания или ремонта. Завод-производитель не несет ответственности и не компенсирует затраты, связанные со строительными-монтажными работами и наймом специальной техники при отсутствии свободного доступа к светильнику для его обслуживания или ремонта.
- Гарантийный срок – 36 месяцев с даты поставки светильника.
- Гарантийные обязательства не признаются в отношении изменения оттенков окрашенных поверхностей и пластиковых частей в процессе эксплуатации.

- Гарантийный срок на блоки резервного питания (поставляемые в комплекте с аккумуляторной батареей), а также на компоненты систем управления освещением (поставляемые без светильников), составляет 12 (двенадцать) месяцев с даты поставки.
- Для ламповых светильников гарантийные обязательства не распространяются на лампы и иные источники света (в комплект Товара не входят), а также стартеры для люминесцентных ламп.
- Световой поток в течение гарантийного срока сохраняется на уровне не ниже 70% от заявляемого номинального светового потока, значение коррелированной цветовой температуры и область допустимых значений коррелированной цветовой температуры в течение гарантийного срока - согласно приведенным в ГОСТ Р 54350.
- Гарантия сохраняется в течение указанного срока при условии, что сборка, монтаж и эксплуатация светильников производится специально обученным техническим персоналом и в соответствии с паспортом на изделие.
- Срок службы светильников в нормальных климатических условиях при соблюдении правил монтажа и эксплуатации составляет:  
8 лет – для светильников, корпус и/или оптическая часть (рассеиватель) которых изготовлены из полимерных материалов.  
10 лет – для остальных светильников.
- Производитель оставляет за собой право на внесение изменений в конструкцию изделия улучшающие потребительские свойства. Кроме того, производитель не несет ответственности за возможные опечатки и ошибки, возникшие при печати.

#### **Свидетельство о приемке**

Светильник соответствует ТУ 3461-001-44919750-12 и признан годным к эксплуатации. Светильник сертифицирован.

Дата выпуска \_\_\_\_\_

Контролер \_\_\_\_\_

Упаковщик \_\_\_\_\_

Адрес завода-изготовителя: 390010, г. Рязань, ул. Магистральная д.11-а.

Дата продажи \_\_\_\_\_

Штамп магазина

---

Более подробную информацию Вы можете найти на нашем сайте [www.LTcompany.com](http://www.LTcompany.com)

Телефон бесплатной горячей линии

8 800 333-23-77

## Комплект поставки

- Світильник, шт - 1
- Упаковка, шт - 1
- Паспорт, шт - 1
- Опора пластикова RTX, комплект - 1

## Призначення та загальні відомості

- Світильник стельовий, призначений для загального освітлення адміністративно-громадських приміщень.
- Світильник відповідає вимогам безпеки "Технічного регламенту безпеки низьковольтного електричного обладнання", "Технічного регламенту з електромагнітної сумісності обладнання", ДСТУ EN 55015:2014 та ДСТУ 3680-98.

## Вказівки з техніки безпеки

- Не проводити ніяких робіт зі світильником при поданій на нього напрузі.

- Забороняється експлуатація світильника без захисного заземлення.

- Забороняється експлуатація світильника з пошкодженим розсіювачем.

- Забороняється самостійно здійснювати розбирання, ремонт або модифікацію світильника. У випадку виникнення несправності необхідно одразу відключити світильник від мережі живлення.

- Світильник пройшов високовольтне випробування на електричну міцність ізоляції на основі вимог ГОСТ Р МЭК 60598-1-2011.

- Забороняється накривати світильник теплоізоляційним матеріалом.

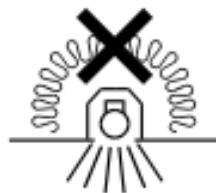

## Правила експлуатації та установка

Експлуатація світильника повинна проводитися відповідно до «Правил технічної експлуатації електроустановок споживачів».

Установку, чистку світильника та заміну компонентів проводити тільки при відключеному живленні. Чистку розсіювача світильника виконувати в міру його забруднення, м'якою тканиною, змоченою в мильному розчині.

1. З розпакованого світильника зняти розсіювач.

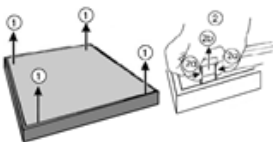

2. Вклацнути опору в корпус світильника.

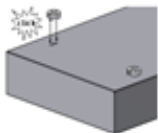

3. Провести мережеві дроти через отвір в корпусі.

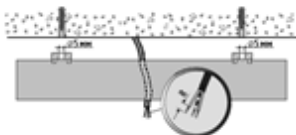

4. Встановити корпус на поверхню стелі.

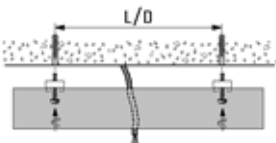

5. Підключити мережний провід до клемної колодки відповідно до зазначеної полярності.

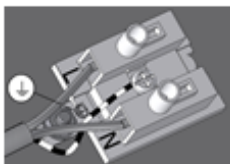

6. Полярність підключення проводів «+» та «-» мережі постійного струму до клем L та N не нормується.

7. При використанні регульованого ЕПРА, керуючі дроти підключаються строго з дотриманням полярності, зазначеної на маркуванні.

8. Вставити лампу (лампи). Закріпити розсіювач, заклацнувши його в корпусі за допомогою пружин.

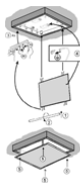

9. Світильник укомплектований блоком резервного живлення.

9.1. Підключити до контактних затискачів L2, N2 дроти що живлять, які забезпечують безперервний заряд батареї.

9.2. До контактних затискачів 1,2 можна приєднати вимикач (попередньо знявши перемичку), що виключає спрацювання резервного джерела живлення та розряд батареї в неробочий час.

10. Перевірочне ВИПРОБУВАННЯ за допомогою пристрою TELEMANDO Існує можливість проведення перевірочного випробування за допомогою підключення пристрою TELEMANDO (ТМ): При наявності живлення натисканням кнопки ON (ВКЛ.) (На пристрої Telemando) світильник переходить у аварійний режим та буде працювати у цьому режимі до тих пір, поки не буде відпущена кнопка ON (ВКЛ.). ¶Пристрій Telemando може обслуговувати до 35 світильників (див. Схему підключення). Кнопка OFF не використовується. (Пристрій замовляється окремо).

11. Підключення пристрою дистанційного тестування та управління аварійним освітленням TELEMANDO виробляти жорстким одножильним проводом перетину 1-1,5 мм та максимальною довжиною 250 м. При підключенні пристрою суворо дотримуватись полярності згідно електричної схеми. Контакт «+» пристрою TELEMANDO підключати до контакту «+» ТМ на блоці аварійного живлення, контакт «-» пристрою TELEMANDO підключати до контакту «-» ТМ на блоці аварійного живлення.

**Установку і підключення світильника повинен виконувати фахівець - електромонтажник, відповідної кваліфікації.**

**Габаритні та установочні розміри світильника**

1.

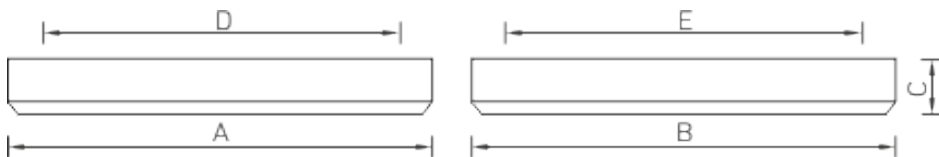

## Схема підключення

### 1. Схема підключення світильника до мережі живлення.

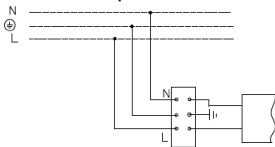

### 2. Схема підключення світильника до мережі живлення з блоком резервного живлення (на мал. а - блок резервного живлення).

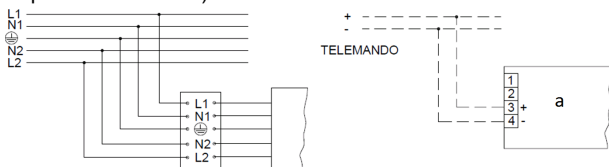

### 3. Схема підключення світильника до мережі живлення з регульованим драйвером за системою 1-10 V або системою DALI.

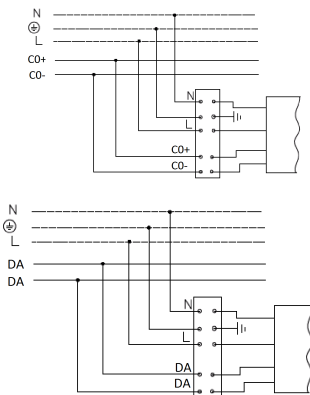

## Гарантійні обов'язки

- Завод-виробник зобов'язується безкоштовно відремонтувати чи замінити світильник, який вийшов з ладу не з вини покупця за умов нормальної експлуатації та при дотриманні правил монтажу протягом гарантійного терміну.
- Світильник є обслуговуючим приладом. При установці світильника необхідно передбачити можливість вільного доступу для його обслуговування або ремонту. Завод-виробник не несе відповідальності та не компенсує витрати, пов'язані з будівельно-монтажними роботами та наймом спеціальної техніки при відсутності вільного доступу до світильника для його обслуговування або ремонту.
- Гарантійний термін - 36 місяців з дати поставки світильника.
- Гарантійні зобов'язання не визнаються щодо зміни відтінків пофарбованих поверхонь та пластикових частин в процесі експлуатації.

- Гарантійний термін на блоки резервного живлення (поставляються в комплекті з акумуляторною батареєю), а також на компоненти систем управління освітленням (що поставляються без світильників), становить 12 (дванадцять) місяців з дати поставки.
- Для лампових світильників гарантійні зобов'язання не поширюються на лампи та інші джерела світла (до комплекту Товару не входять), а також стартери для люмінесцентних ламп.
- Світловий потік протягом гарантійного терміну зберігається на рівні не нижче 70% від заявленого номінального світлового потоку, значення корелятивною колірної температури та область допустимих значень корельованих колірної температури протягом гарантійного терміну - згідно з наведеними в ГОСТ Р 54350.
- Гарантія зберігається протягом зазначеного строку за умови, що зборка, монтаж і експлуатація світильників проводиться спеціалізованим технічним персоналом і відповідно до паспорта на виріб.
- Термін служби світильників в нормальних кліматичних умовах при дотриманні правил монтажу та експлуатації становить:  
8 років - для світильників, корпус та/або оптична частина (розсіювач) яких виготовлені з полімерних матеріалів.  
10 років - для інших світильників.
- Виробник залишає за собою право на внесення змін в конструкцію виробу що покращують споживчі властивості. Крім того, виробник не несе відповідальності за можливі опечатки та помилки, що виникли при друку.

Штамп магазину

---

Більш детальну інформацію Ви можете знайти на нашому сайті [www.LTcompany.com](http://www.LTcompany.com)

Телефон безкоштовної гарячої лінії

0038 044 364 2424

## Жеткізілім жиынтығы

- Шамдал, дана - 1
- Орам, дана - 1
- Төлқұжат, дана - 1
- RTX пластик сүйеніші, жиынтық - 1

## Міндетті және жалпы мәліметтер

- төбелі Шамдал, әкімшілік-қоғамдық үй-жайларды жалпы жарықтандыру үшін арналған.
- Шамшырақ КО ТР 004/2011 "төмен вольтті жабдықтардың қауіпсіздігі туралы", ТР ТС 020/2011 "техникалық құралдардың Электромагниттік үйлесімділігі", МЕМСТ CISPR 15-2004 ( индустриялық бөгеуілдерден кернеуі) және МЕМСТ Р 51317.3.2-2006 (гармониялық тоқ құраушылары) талаптарына сәйкес келеді.

## Міндеті және жалпы мәліметтер

- Тоқ жүйесінде кернеу берген кезде шамшашырақпен ешқандай жұмыс жүргізуге болмайды.

- Қорғаныс жерге қосу қамтамасыз етілмеген шамшырақты эксплуатациялауға тыйым салынады.



- Шашыратқышы бүлінген шамшырақты эксплуатациялауға тыйым салынады.



- Шамшырақты өз бетіңізбен бөлшектеуге, жөндеуге немесе өзгертуге тыйым салынады. Ақаулық болған жағдайда шамшырақты қуат көзінен дереу ажырату керек.

- Шамшырақ оқшаулаушылығының жоғарғы кернеулі тоқты өткізбейтіні оқшаулау қабатын тексеру сынағында дәлелденді және МЕМСТ Р МЭК 60598-1-2011 талаптарына сай.

- Шамшырақты жылуюқшаулағыш матамен жабуға тыйым салынады.

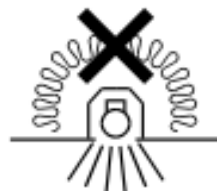

## Пайдалану және орнату қондыру ережелері

Шамшырақтың пайдалану "Тұтынушылардың электр қондырғыларын техникалық пайдалану ережелеріне " сәйкес келу керек.

Орнату, шамды тазалау және компоненті ауыстыру тек тоқтан ажыратылған кезде жүргізуге болады. Шамшырақтың шашыратқышын ластанған сайын сабын ерітіндісінде суланған жұмсақ матамен тазалау қажет.



1. Қораптан шығарылған шамшырақтан шашыратқышты шешіңіз.

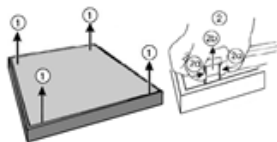

2. Тіректі шам корпусының ішіне итермелеп салыңыз.

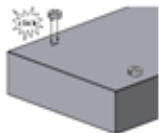

3. Желілік сымдарын корпустың тесік арқылы өткізіңіз.

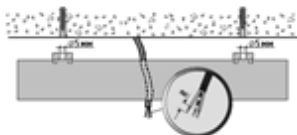

4. Корпустың төбе текшесіне орнатыңыз.

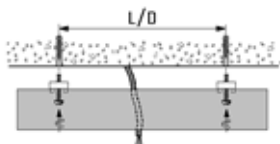

5. Желілік сымды клемм колодкасына полярды сақтай отырып қосыңыз.

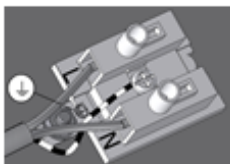

6. «+» и «-» сымдардың полярды сақтай отырып қосылуы L және N клеммдарына нормаланбайды.

7. Реттелетін ЭПРА пайдалану кезінде, басқарушы сымдарды полярды қатаң сақтай отырып қосыңыз, таңбалауда көрсетілген.

8. Шамды орнатыңыз (шамдарды). Шашыратқыш шамшырақ корпусына серіппелер арқылы кіргізіледі.

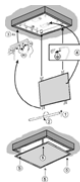

9. Резервтік қоректендіру блогы бар шамшырақ.

9.1. L2, N2 қосу байланыс қысқыштарға қоректендіруші сымдарды қосыңыз, батарея зарядын үздіксіз қамтау ету үшін.

9.2. 1,2 байланыс қыстырмаларға жалғастырғыштың орнына сөндіргішті қосуға болады, резервтік қоректендіру көзінің және разряд батареялардың жұмысын тыс уақытта болдырмайтын.

10. TELEMANDO құрылғыны пайдаланып, тексеру СЫНАҚТАРЫН өткізу TELEMANDO (TM) құрылғыны қосу арқылы тексеру сынағын өткізу мүмкіндігі бар. ON (Қосу) түймені (Telemando құрылғысында) басқанда қуат көзі пайда болса, шамдал апаттық режиміне қосылып, ON (Қосу) түймені қайтадан басқанша осы режимінде жұмыс істей береді. Telemando құрылғысы 35 шамдалдарға (қосылу сұлбасын қараңыз) қызмет көрсете алады. OFF (өшіру) түймесі пайдаланылмайды. (Құрылғыға бөлек тапсырыс беру қажет).

11. Апаттық жарықтандыруды қашықтықта сынау және бақылау TELEMANDO құрылғысын қатты бір тамырлы, қимасы 1-1,5 мм және максималды ұзындығы 250 м сыммен қосу қажет. Құрылғысын қосқан кезде таңбаламада белгіленген полярлықты қатаң түрде сақталуы қажет. TELEMANDO құрылғының «+» түйісу жерін төтенше қуатпен жабдықтау блогының «+» TM түйісу жеріне, TELEMANDO құрылғының «-» түйісу жерін төтенше қуатпен жабдықтау блогының «-» TM түйісу жеріне қосылуы қажет.

**Шамшырақты орнату және қосу жұмыстарын маман - біліктілігі сәйкес электромонтаждаушы орындауы керек.**

### Шамшырақтың габариттік және орнату өлшемдері

1.

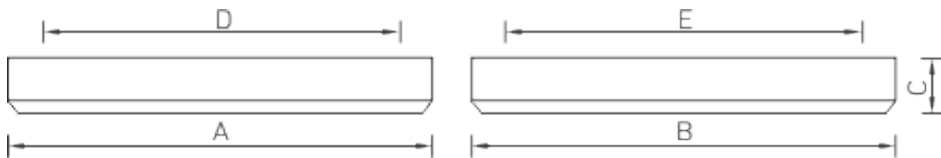

### Қосу сызбасы

1. Шамдалдың қуаттандыру желісіне қосылу сызбасы.

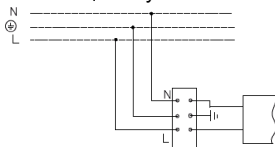

2. Резервтік қуаттандыру блогы бар қуаттандыру желісіне қосу сұлбасы : (сур. а - Резервтік қуаттандыру блогы).

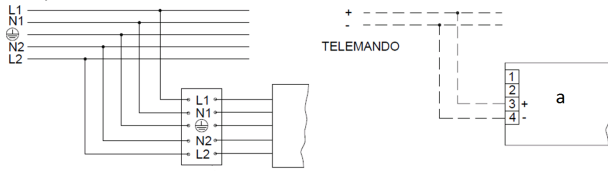

3. Шамдалдың 1-10 V немесе DALI жүйесі бойынша реттейтін драйвері бар қуаттандыру желісіне қосылу сызбасы.

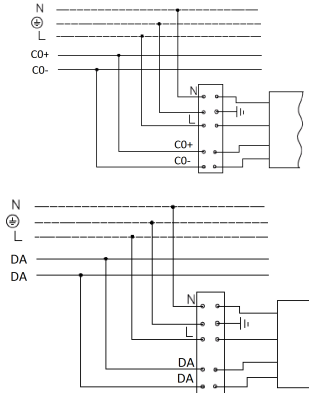

### Кепілдік міндеттемелері

- Өндіруші зауыт кепілдік мерзім кезеңінде қалыпты пайдаланылған және орнату ережелері сақталған жағдайда сатып алушының кінәсінен тыс істен шыққан шамшырақты ақысыз жөндеуге немесе алмастыруға міндеттенеді.
- Шамшырақ қызмет көрсету құрылғысы боп табылады. Шамшырақты қондырғанда оның еркін қызмет көрсету немесе жөндеу кезіндегі кедергісіз қол жеткізуін қамтамасыз ету қажет. Өндіруші-зауыт шамшырақтың техникалық қызмет көрсету немесе жөндеу жұмыстарын өткізу үшін шамшыраққа еркін қол жеткізу болмаған кезде құрылыс жұмыстары немесе арнайы жабдықтарды жалдауға байланысты шығындарды өтемейді және оған жауапты емес.
- Кепілдік мерзімі - шамшырақ жеткізілген күннен бастап 1 ай.
- Кепілдік міндеттері эксплуатация барысында боялған беттің және пластик беттердің өзгеруіне орындалмайды.
- Резервтік қоректендіру блоктарының (аккумулятор батареясымен жинақта жеткізілетін), сонымен бірге жарықтандыруды басқару жүйесінің құраушыларының кепілдік мерзімі жеткізілген күннен бастап 12 (он екі) айды құрайды.
- Шамдары бар шамшырақтарға (тауар жиынтығына кірмейді) жарық көзінің басқа түрлеріне, сондай-ақ, люминесцентті шамдар үшін арналған стартерлерге кепілдік берілмейді.
- Жарық ағыны кепілдік мерзімінің барысында ұсынылатын номинал жарық ағынынан 70% төмен емес деңгейінде сақталады, кепілдік мерзімінің барысында өзгертілген түс температурасының мәні және өзгертілген түс температурасының рұқсат етілген мәндерінің аумағы - ГОСТ Р 54350 келтірілген мәндерге сәйкес.

- Жинақтау, қондыру және қызмет көрсетуі өнімге берілген төлқұжатқа сәйкес келетін болса, кепілдік көрсетілген мерзімге дейін сақталынады.
- Қалыпты климаттық жағдайда монтаж және эксплуатация ережелерін орындаған кезде шамшырақтардың жарамдылық мерзімі келесідей болады:  
8 жыл - корпусы және/немесе оптикалық бөлігі (шашыратқыш) полимер материалдан жасалған,  
10 жыл - басқа шамдалдар үшін.
- Өндірушіде осы бұйымның құрылымына тұтыну қасиеттерін жақсарту мақсатында өзгерістер енгізу құқығы болады. Сонымен қатар, өндіруді баспа барысындағы баспа қателері мен басқа да қателер үшін жауапты болмайды.

Дүкен  
мөртаңбасы

---

Толық ақпаратты сіз біздің веб-сайтымызда [www.LTcompany.com](http://www.LTcompany.com) көре аласыз.

Тегін желісінің телефоны

8 800 099-77-70

## Delivery set

- Luminaire, pcs - 1
- Package, pcs - 1
- Manual, pcs - 1
- Plastic leg RTX, kit - 1

## Function

- Luminaire ceiling, is designed for general illumination of administrative and public premises.
- Luminaire corresponds to the safety requirements IEC 60598-1, EMS EN 55015.

## Safety notice

- Do not perform any maintenance with the main power switch on

- Luminaire's operation without protective grounding is prohibited.

- Using the luminaire with a damaged diffuser is prohibited and without it.



- Unauthorized disassembling, modification and repair is prohibited. In case of malfunction, the main power should be immediately switched off.

- The luminaire has passed high voltage test for insulation electric strength according to IEC 60598-1:201.

- Covering the luminaire with insulating material is prohibited.

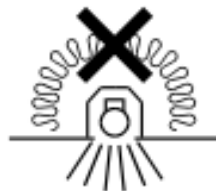

## Installation and operation rules

The luminaire should be used according to «Standard code of customer electrical installations». Installation, cleaning and replacing of the components should be done only with the main power off. Contaminated diffuser should be cleaned with soft cloth and mild detergent.

1. Remove the diffuser from unpacked luminaire.

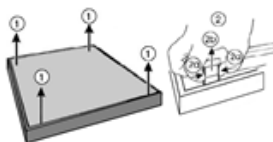

2. Click the leg into luminaire's casing.

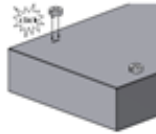

3. Put the mains cable through the hole in the casing.

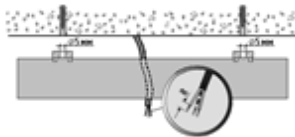

4. Place the casing on ceiling surface.

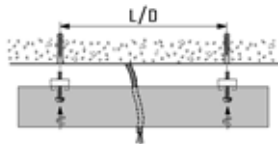

5. Connect mains cable to terminals according to polarity shown.

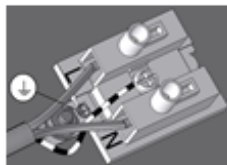

6. Connection polarity of mains conductors «+» and «-» to terminals L и N doesn't specified.

7. When regulated control gear is used, control wires polarity must follow label markings.

8. Insert lamp (lamps). Replace the diffuser by clicking it with springs into luminaire's body.



9. Luminaire equipped with backup power supply.

9.1. Connect to terminals L2, N2 power wires for constant battery charging.

9.2. Switch can be connected to terminals 1,2 (remove cable jumper to do this) to prevent unauthorized activation of backup power supply and battery discharge when luminaire is not working.

10. Check test by the means of TELEMANDO device ¶It is possible to carry out the check test by connecting the TELEMANDO (TM) device: if the power is present pressing the ON button (on TELEMANDO device) will activate the luminaire's emergency state which will continue until the ON button is released. Telemando device can service up to 35 luminaries (see connection diagram). The OFF button is not used.

11. The connection of TELEMANDO remote emergency check and control device should be done with solid wire 1-1.5 mm cross-section and maximal length 250 m. The connections must be made according the polarity shown on wiring diagram. The «+» terminal on the TELEMANDO device should be connected to the «+»TM terminal on emergency power module, the «-» terminal on the TELEMANDO device should be connected to the «-»TM terminal on emergency power module.

**Luminaire installation and connection should be done by an electrician of relevant qualification.**

**Overall and installation dimensions**

1.

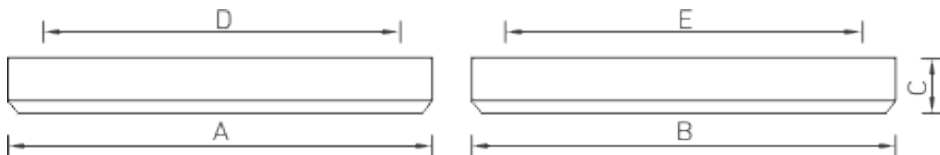

**Connection scheme**

1. Mains connection scheme.

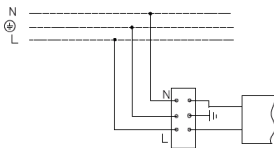

2. Mains connection scheme with backup power supply: (fig. a - backup power supply).

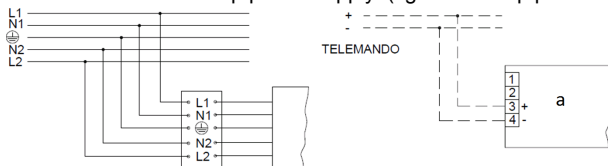

### 3. Mains connection scheme for luminaire with 1-10V or DALI regulated control gear.

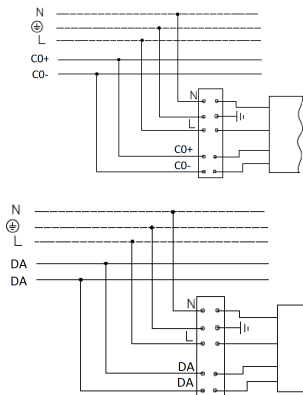

### Warranty

- The manufacturer shall, at no additional cost to the customer, repair or replace a luminaire that has been found to be defective under normal use through no fault of the customer, subject to the installation instructions having been followed, during the warranty period
- The luminaire is a servicable device. When installing the luminaire, free access should be provided for service or repair. Manufacturer is not responsible and will not compensate any expences associated with construction work and speciality vehicles rental if no free access for service or repair would be provided.
- Warranty period - 36 months from date of luminaire delivery.
- Warranty does not apply to color change of painted surfaces and plastic parts during luminaire operation.
- Warranty period of emergency power supply units (supplied with rechargeable battery) and illumination control system components (supplied without luminaires) is 12 (twelve) months from date of delivery.
- Regarding lamp luminaires warranty does not apply to lamps or other light sources (not included), and to fluorescent lamps starters.
- Luminous flux level will be at least 70% of nominal during warranty period, CCT value and allowable CCT range - according to GOST R 54350.
- Warranty will cover whole mentioned period, given that assembly, installation and operation of luminaires are done by specialized technical personnel and according to luminaire's manual.
- The service life of the luminaires under normal climatic conditions subject to installation and usage instructions have been followed is:  
8 years – for luminaires with body and/or optical parts (diffuser) made of polymeric materials.  
10 years - all other luminaires.
- The manufacturer reserves the right to make modifications to the product that improve its end-user performance. Moreover, the manufacturer is not liable for typographical and other errors that may have occurred in printing.

Shop stamp

---

For further information, see our website [www.LTcompany.com](http://www.LTcompany.com)

Hotline number

0049 89 550 59 86 11

30.05.2017 15:34:54