



АНТИВИРУСНАЯ СЕРИЯ

- открытый тип
- максимально эффективное обеззараживание как воздуха так и поверхностей в помещении
- простая и недорогая конструкция на основе ламповых светильников BAT и алюминиевых профилей для светильников RING и RIVAL
- исполнение для производственных объектов, складов и других помещений с ограниченным временем присутствия людей

OBN LITE1 215



OBN LITE2 130



OBN LITE2 230

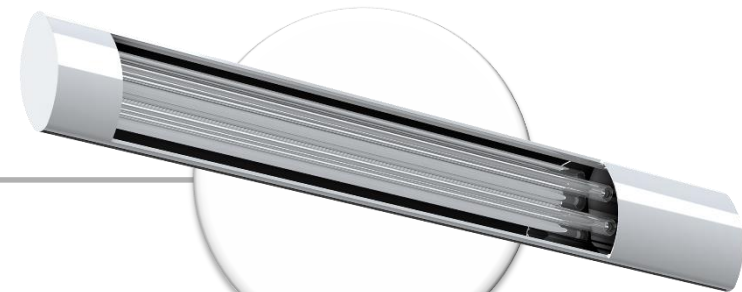

ОВН LITE1 215

Стационарный настенный бактерицидный облучатель открытого типа на основе ультрафиолетовых ламп 2*15Вт.
Уничтожает 99,9% вирусов и бактерий.

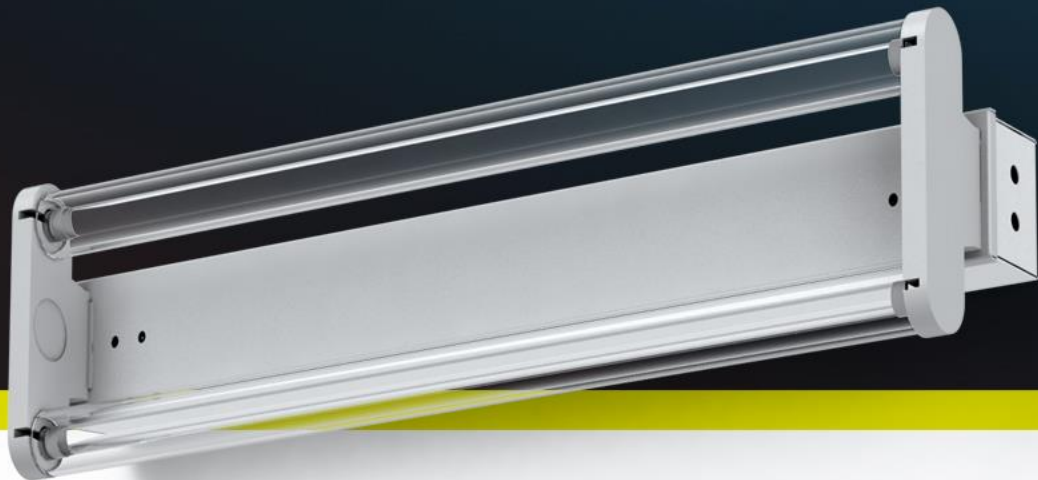

АНТИВИРУСНАЯ
СЕРИЯ

 Световые
Технологии

ОВН LITE1 215

*опция установки отражателя

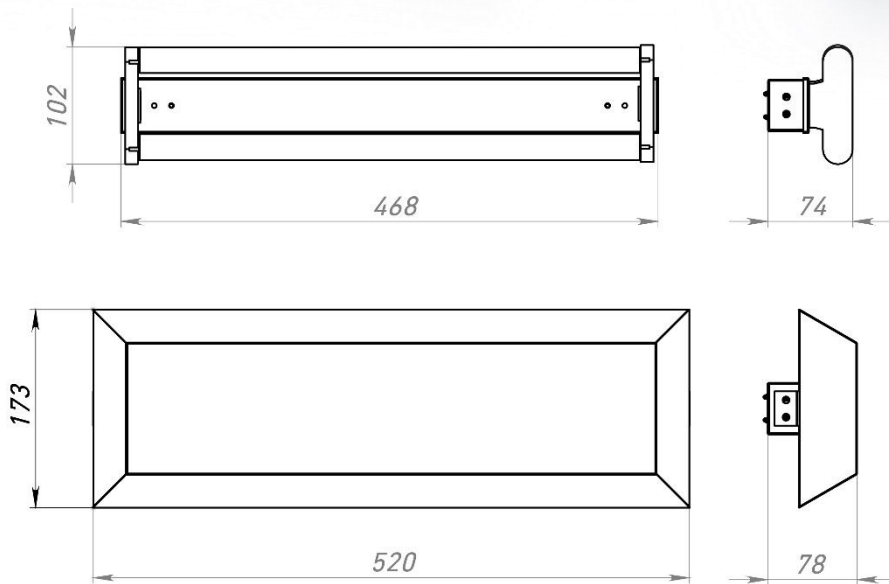
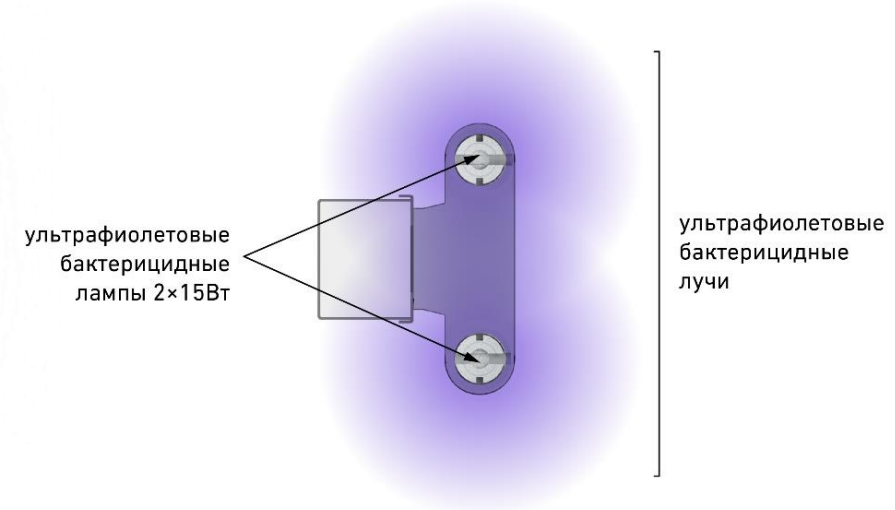

Артикул	Наименование	База с НДС, руб.
1774000010	ОВН LITE1 215	3 900,00
4774000040	ОВН LITE1 215 SET	14 600,00

ОВН LITE2 130

Стационарный настенный/подвесной
бактерицидный облучатель открытого типа
на основе ультрафиолетовой лампы 30Вт.
Уничтожает 99,9% вирусов и бактерий.

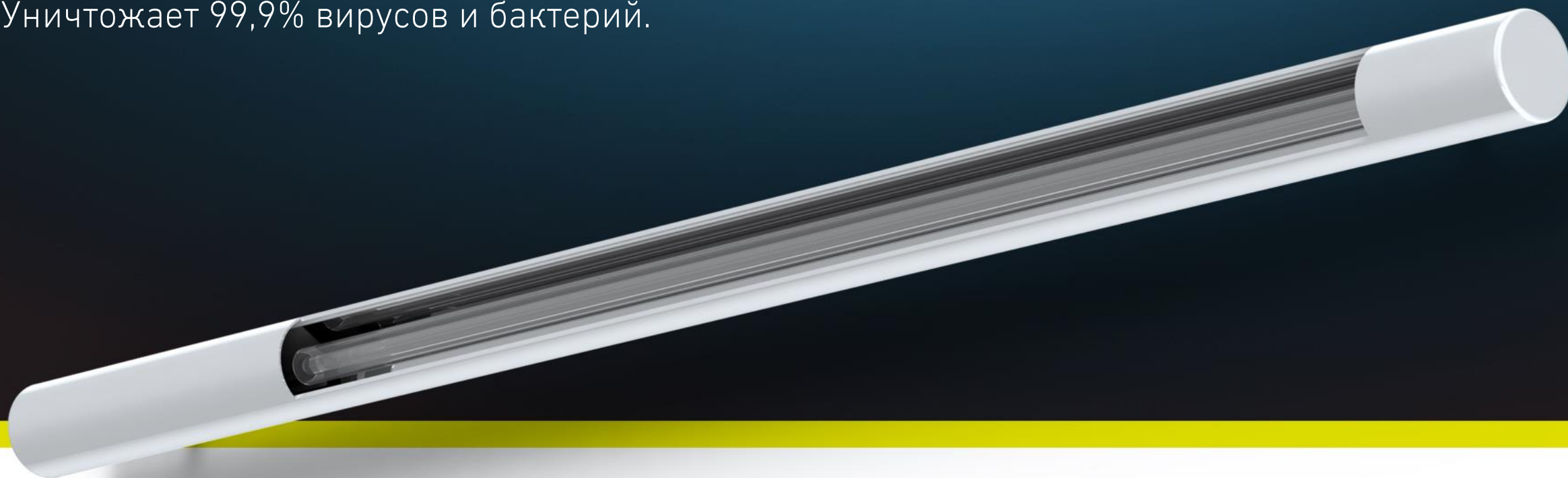

АНТИВИРУСНАЯ
СЕРИЯ

 Световые
Технологии

OBN LITE2 130

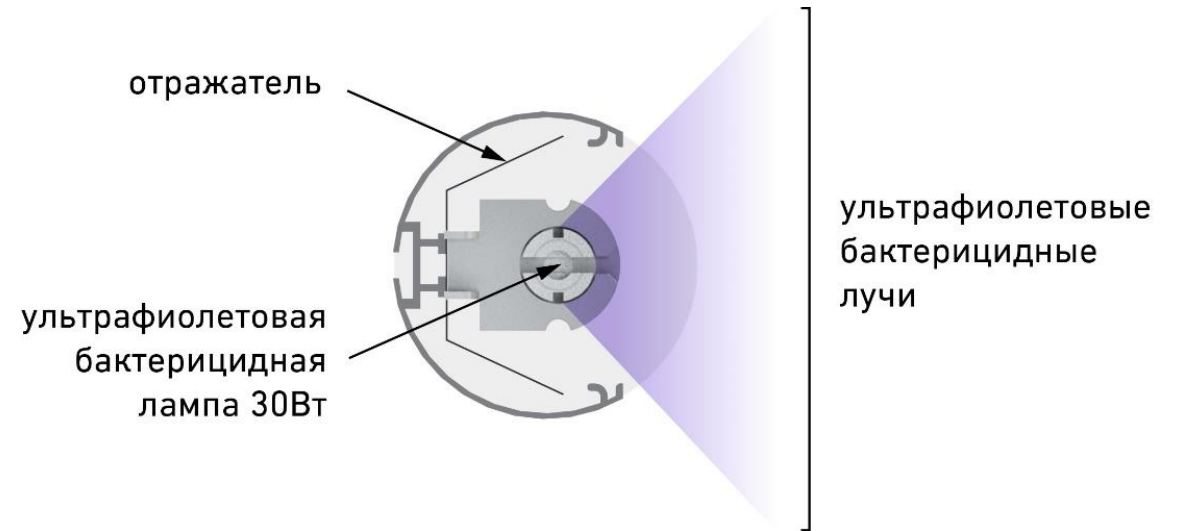
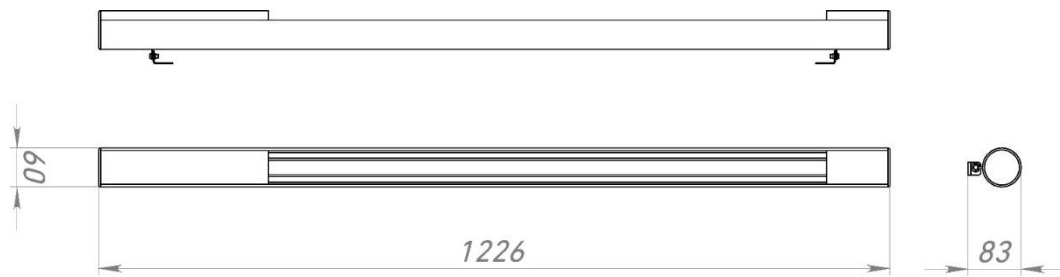
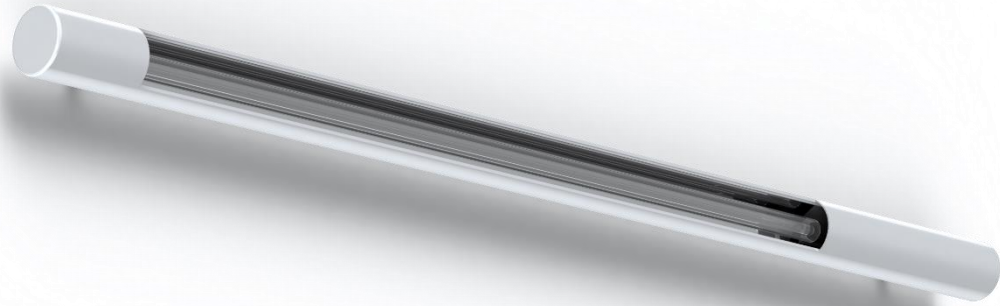

Артикул	Наименование	База с НДС, руб.
1774000060	OBN LITE2 130	4 900,00
4774000060	OBN LITE2 130 SET	11 050,00

ОВН LITE2 230

Стационарный настенный/подвесной
бактерицидный облучатель открытого типа
на основе ультрафиолетовых ламп 2*30Вт.
Уничтожает 99,9% вирусов и бактерий.

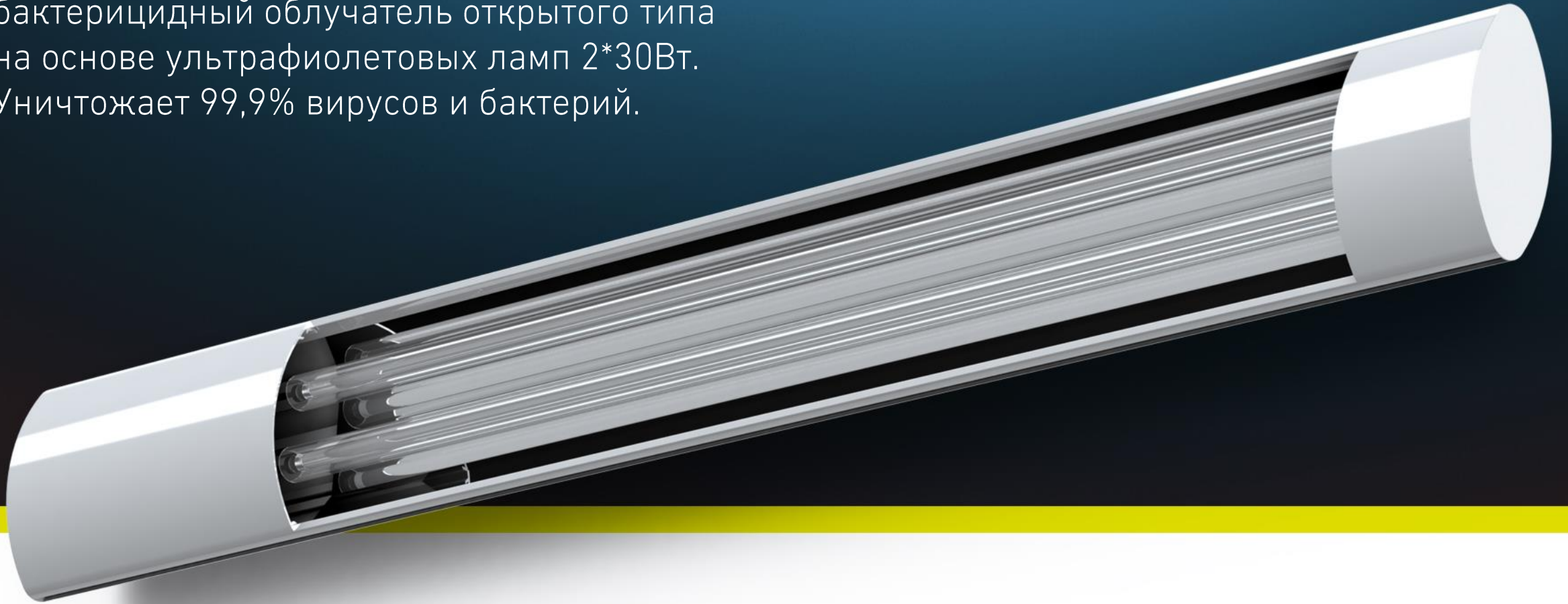

АНТИВИРУСНАЯ
СЕРИЯ

 Световые
Технологии

OBN LITE2 230

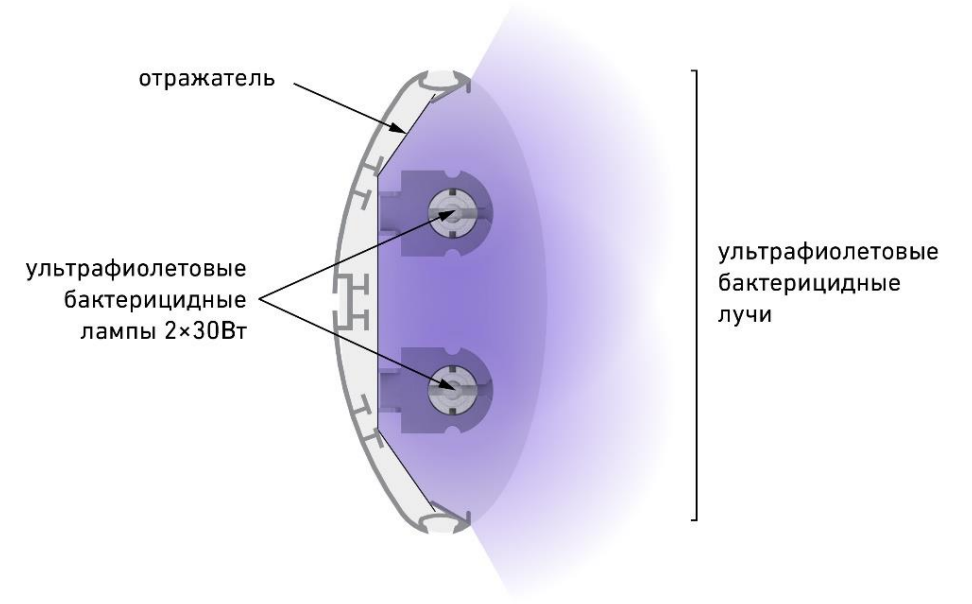
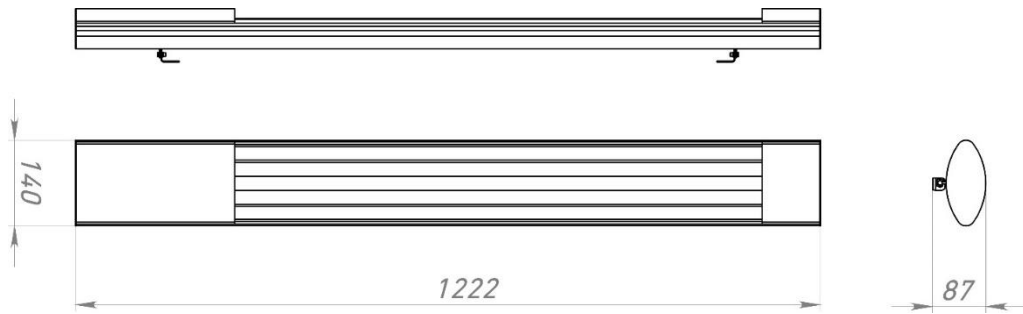

Артикул	Наименование	База с НДС, руб.
1774000040	OBN LITE2 230	6 900,00
4774000030	OBN LITE2 230 SET	19 200,00

- закрытый тип с решеткой и возможностью использования без нее как открытый
- эффективное обеззараживание воздуха в помещении за счет естественной конвекции
- конструкция с разными вариантами по дизайну и возможностью установки доп опций по управлению у корпус
- исполнение для любых общественных объектов, школ, офисов, больниц и других

OBN PRO1 230



OBN PRO2 230



OBN PR01 230

Стационарный настенный бактерицидный облучатель комбинированного типа на основе ультрафиолетовых ламп 2*30Вт. Уничтожает 99,9% вирусов и бактерий.



АНТИВИРУСНАЯ
СЕРИЯ



Световые
Технологии

OBN PR01 230

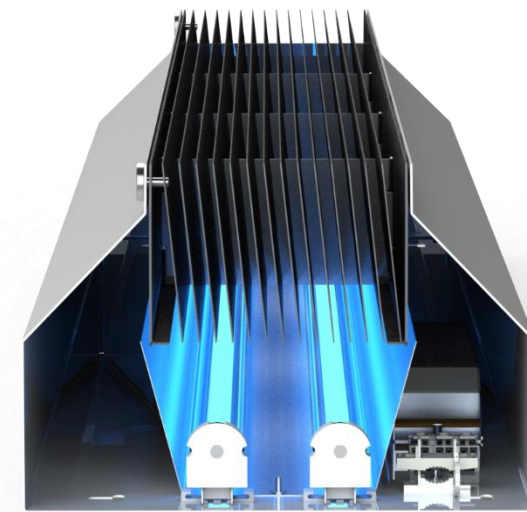
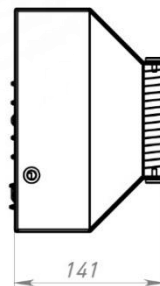
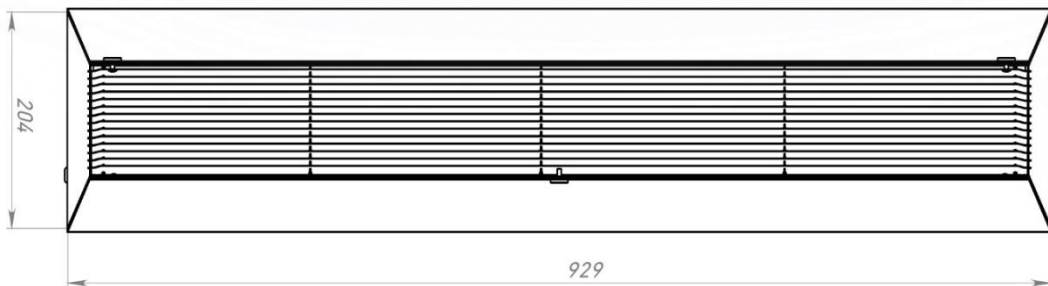
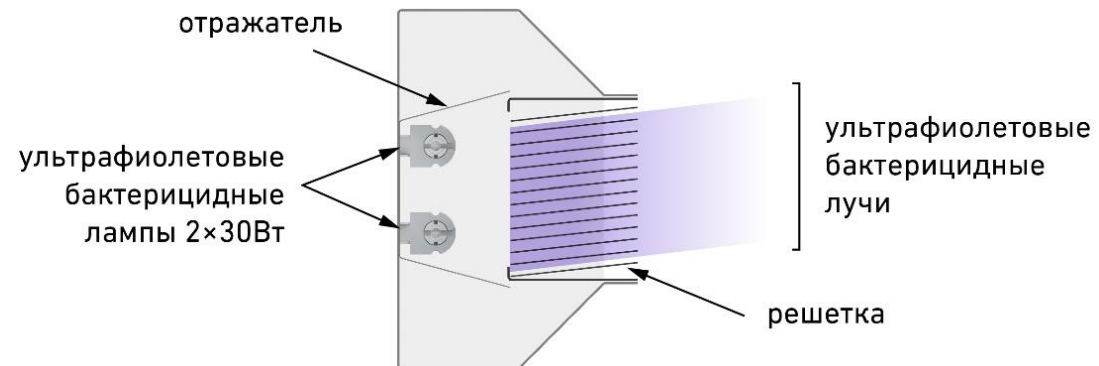
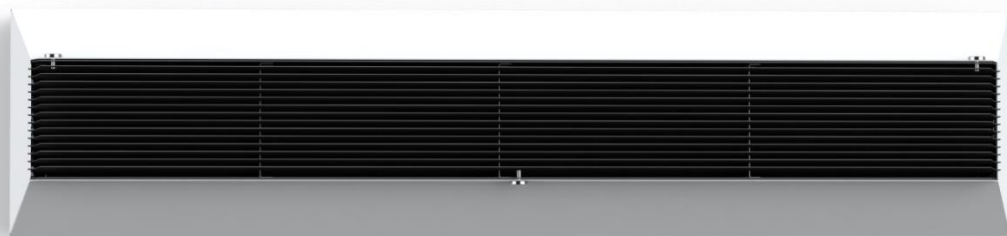

Артикул	Наименование	База с НДС, руб.
1775000010	OBN PR01 230	10 900,00
4775000010	OBN PR01 230 SET	23 200,00

OBN PRO2 230

Стационарный настенный бактерицидный облучатель комбинированного типа на основе ультрафиолетовых ламп 2*30Вт, с возможностью включения дополнительных опций по управлению. Уничтожает 99,9% вирусов и бактерий.



АНТИВИРУСНАЯ
СЕРИЯ

 Световые
Технологии

OBN PR02 230

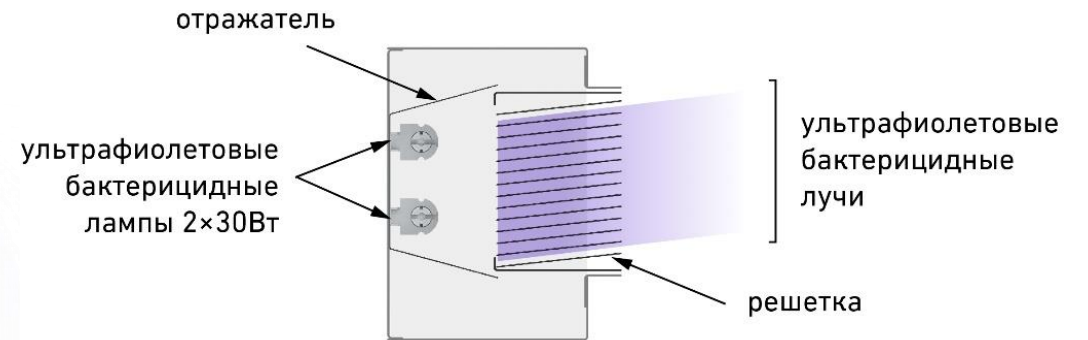
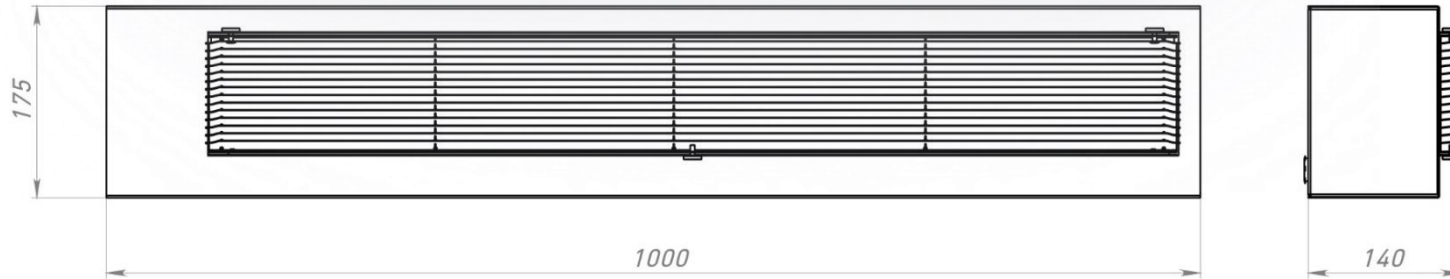

Артикул	Наименование	База с НДС
1775000020	OBN PR02 230	12 400,00
4775000020	OBN PR02 230 SET	24 700,00

OBN 2*30 PR02 – опция контроля времени наработки ламп



Возможность установки логических контроллеров SIEMENS LOGO

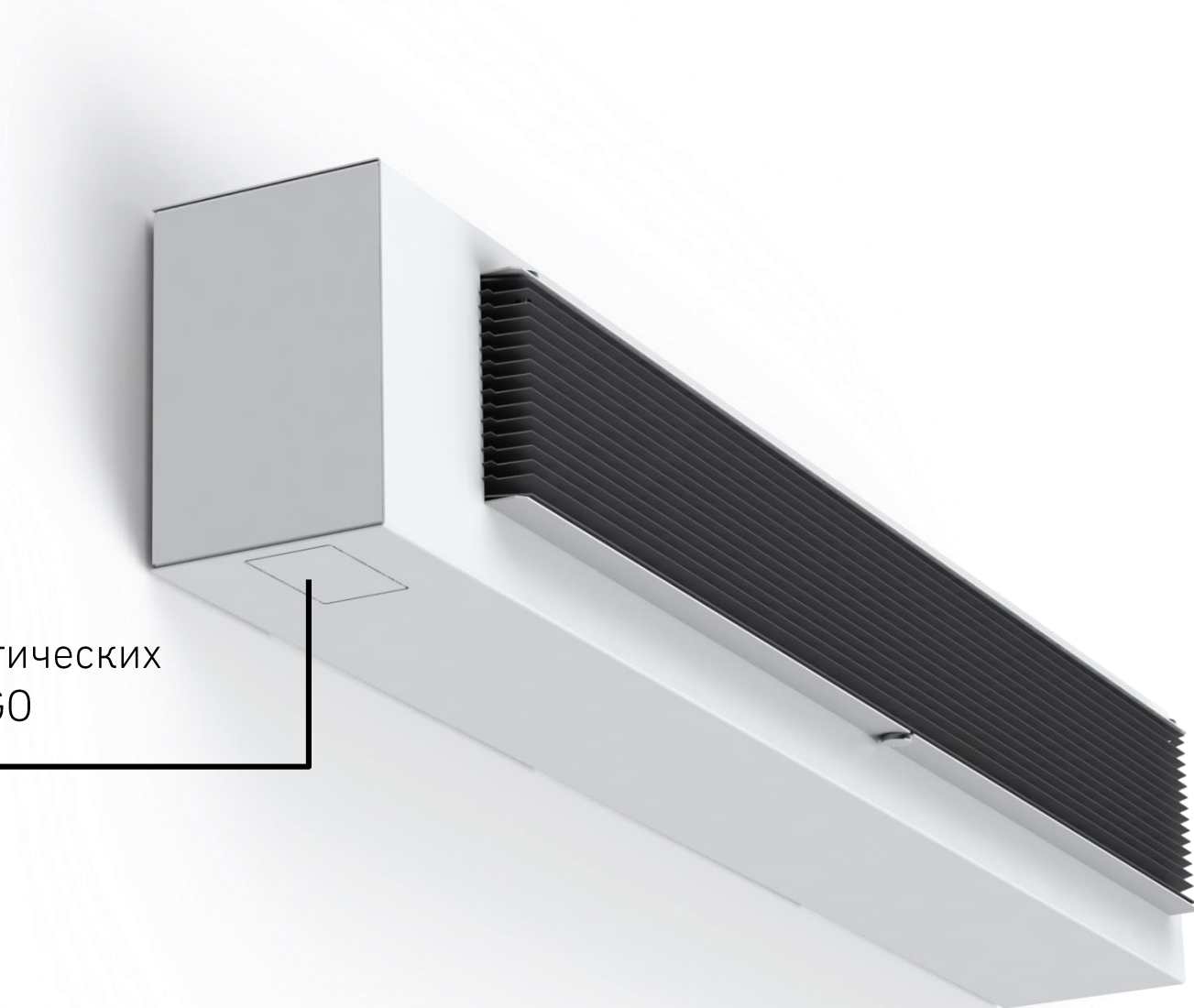

ANTIBIOTIC/R LED 215 4000K COMBI1

Встраиваемый светильник, совмещенный с закрытым бактерицидным рециркулятором на основе ультрафиолетовых ламп 2*15Вт. Уничтожает 99,9% вирусов и бактерий.



Ассортимент СТ в сегменте светильник + рециркулятор – семейство ANTIBIOTIC LED



- закрытый рециркулятор со светодиодной частью на основе LGP-панели с равномерной засветкой
- обеззараживание воздуха в помещении за счет активной конвекции через прибор
- конструкция для применения в наиболее популярных типах потолочных систем, возможно развитие линейки под разные размеры потолочных панелей
- исполнение для любых общественных объектов, школ, офисов, больниц и других.

ANTIBIOTIC/R LED 215 4000K COMBI



ANTIBIOTIC/R LED 215 4000K COMBI

Стальные решетки для
защиты от УФ

Область расположения
вентиляторов

Область расположения
Драйвера + ЭПРА

УФ – лампы 2*15 Вт

Клеммные колодки

*Очищенный
на 99,9% воздух*

LGP – панель из ПММА
для равномерной засветки

Грязный воздух

LED-кластер для торцевой засветки

ANTIBIOTIC/R LED 215 4000K COMBI

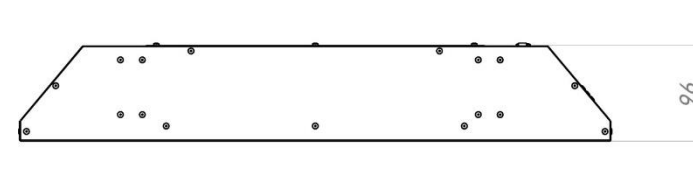
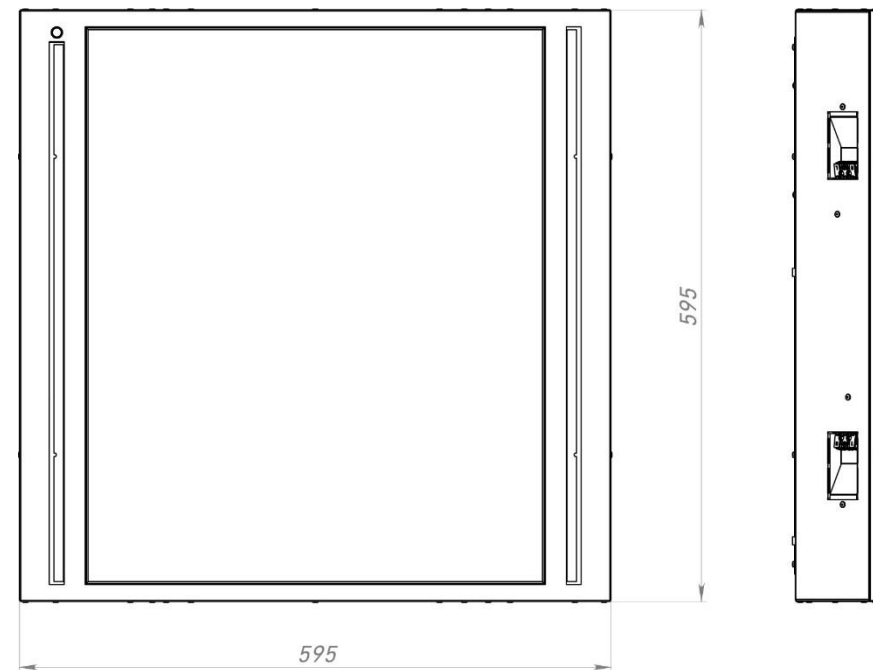
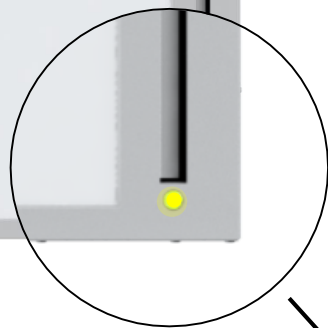
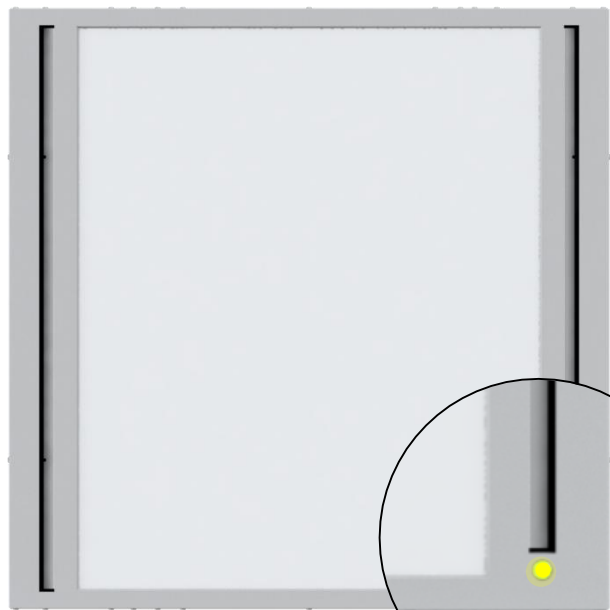

Индикация работы УФ – режима
при помощи диода

Характеристики ANTIBIOTIC LED/ 2*15 COMBI

1. Общая потребляемая мощность 75 Вт
2. Световой поток – 3200 лм (LGP – равномерная засветка)
3. КЦТ – 4000К
4. Производительность очистки воздуха 50 м³/час
5. Эффективность инактивации микроорганизмов на выходе из установки 99,9%
6. Тип бактерицидных источников света – УФ-лампы 2*15 Вт
7. Вес - 8 кг
8. Габаритные размеры – 595*595*100 мм
9. Опционально:
 - диммирование светового потока;
 - внешняя индикация работы УФ модуля;
 - счетчик времени наработки бактерицидных ламп;
 - фильтрация воздуха дополнительными фильтрами.
10. Гарантийный срок службы светильника 3 года.



Артикул	Наименование	База с НДС, руб.
1776000010	ANTIBIOTIC/R LED 215 4000K COMBI1	29 500,00
4776000010	ANTIBIOTIC/R LED 215 4000K COMBI1 SET	40 200,00

УФ – облучатели: ценовое позиционирование

