



МЕ15

Светильники типа серии ДВО10  
Паспорт ИДЖЦ.676 315.040-42 ПС

## 1. НАЗНАЧЕНИЕ ИЗДЕЛИЯ

1.1 Светодиодные светильники серии ДВО10 RASTR предназначены для замены ртутных люминесцентных ламп низкого давления. Светильники встраиваемые, предназначены для общего освещения общественных зданий, офисов, торговых залов, рабочих кабинетов, фойе. Светильники встраиваются в неветилируемый подвесной потолок видимыми Т-образными профилями. Модуль 600.

1.2 Светильники соответствуют климатическим исполнениям УХЛ4, степень защиты IP20 по ГОСТ 14254-96.

## 2. ТЕХНИЧЕСКИЕ ДАННЫЕ

2.1 Светильники рассчитаны для работы со светодиодными лампами Т8 под цоколь G13 мощностью 11 Вт, 22Вт с лампой типа LED Philips, в сети переменного тока с номинальным напряжением 220В частоты 50Гц.

2.2 Класс защиты от поражения электрическим током - I по ГОСТ 12.2.007.0-75

2.3 Основные параметры светильников приведены в таблицах 1 и 2.

Устройство, установка светильников показаны в приложении А (рисунки 1-2), электрическая схема показана в приложении А (рисунки 3-5).

Таблица 1

Тип светильника	Класс светораспределения по ГОСТ 17677-82	Тип КСС	Средний световой поток, (Лм)
ДВО10-4x11-004	П	Спец.	1030
ДВО10-2x22-004	П	Спец.	

Таблица 2

Тип светильника	Размеры, мм, не более			Установочные размеры, мм		Масса, кг, не более
	L	B	H	L	H	
ДВО10-4x11-004	623	595	75	593	593	3,8
ДВО10-2x22-004	1230	595	75	1227	593	1,9

Таблица 3

Тип светильника	Медь, г, не более	Латунь, г, не более	Бронза, г, не более
ДВО10-4x11-004	130	1,4	50
ДВО10-2x22-004			

## 3. КОМПЛЕКТНОСТЬ

3.1 В комплект поставки входит:

1. Светильник -1шт.

2. Ящик упаковочный -1шт.

3.\* Паспорт

Примечание: 1.\*Каждая коробка комплектуется паспортом.

#### 4. УСТРОЙСТВО

4.1 Светильник состоит: из корпуса в сборе поз.1, в котором размещена электрическая схема; зеркальной решетки поз.2, закрепленной на корпусе светильника при помощи пружин.

4.2 Схемы электрические принципиальные приведены на схемах (приложение А, рис. 3-4-5). Схемы (рис. 3.1; 4.1; 5.1) соответствуют светильникам, комплектуемыми лампами PHILIPS. При монтаже светильников с аналогичными схемами подключения ламп (см. рис.4.1) необходимо электрическую схему светильника привести в соответствие со схемами (рис. 3.1 либо 5.1). Для этого в комплект поставки светильника входят дополнительные провода (присоединяемые при монтаже к установленным внутри светильника специальными зажимами Wago (рис.3.1 и 5,1; поз.1)). Светильники с другими схемами подключения ламп (рис.4.2) собираются по схеме (рис.3.2; 5,2).

#### 5. УКАЗАНИЕ МЕР БЕЗОПАСНОСТИ

5.1 УСТАНОВКУ, ЧИСТКУ СВЕТИЛЬНИКА И ЕГО РЕМОНТ ПРОИЗВОДИТЬ ТОЛЬКО ПРИ ОТКЛЮЧЕННОМ НАПРЯЖЕНИИ ПИТАЮЩЕЙ СЕТИ.

5.2 СВЕТИЛЬНИК ДОЛЖЕН БЫТЬ НАДЕЖНО ЗАЗЕМЛЕН.

5.3 ПРИ ЭКСПЛУАТАЦИИ СВЕТИЛЬНИКОВ СЛЕДУЕТ СВОЕВРЕМЕННО ЗАМЕНЯТЬ НЕИСПРАВНЫЕ ЛАМПЫ.

5.4 СВЕТИЛЬНИК УСТАНОВЛИВАЕТСЯ НА НЕСГОРАЕМУЮ ПОВЕРХНОСТЬ.

5.5 ПО ОКОНЧАНИИ СРОКА СЛУЖБЫ СВЕТИЛЬНИКОВ НЕОБХОДИМА ИХ ЗАМЕНА, ТАК КАК ИХ СТАРЕНИЕ ИЗОЛЯЦИИ ПРОВОДОВ ВНУТРЕННЕГО МОНТАЖА СУЩЕСТВЕННО СНИЖАЕТ ЭЛЕКТРОБЕЗОПАСНОСТЬ ИЗДЕЛИЙ. ПРИ УТИЛИЗАЦИИ СВЕТИЛЬНИКОВ НЕОБХОДИМО РАЗДЕЛИТЬ ДЕТАЛИ СВЕТИЛЬНИКОВ ПО ВИДАМ МАТЕРИАЛОВ И В УСТАНОВЛЕННОМ ПОРЯДКЕ СДАТЬ В ОРГАНИЗАЦИИ "ВТОРСЫРЬЯ".

5.6 ВО ИЗБЕЖАНИЕ КОРОТКОГО ЗАМЫКАНИЯ ЗАПРЕЩАЕТСЯ ПРИСОЕДИНЯТЬ К ЗАЖИМАМ Wago ПЕРЕМЫЧКУ (ДОПОЛНИТЕЛЬНЫЙ ПРОВОД) ИЗ КОМПЛЕКТА СВЕТИЛЬНИКА В СЛУЧАЕ ИСПОЛЬЗОВАНИЯ СВЕТОДИОДНЫХ ЛАМП ТИПА 2 (см. рис.4.2).

#### 6. ПОДГОТОВКА ИЗДЕЛИЯ К РАБОТЕ И ТЕХНИЧЕСКОЕ ОБСЛУЖИВАНИЕ

6.1 Распакуйте светильник и убедитесь в наличии комплектующих изделий.

6.2 Снимите решетку поз.2 (рис1.1) из пазов скоб, расположенных по углам корпуса поз.1 на 25-30 мм. Решетка повиснет на четырех пружинах. Отсоедините заземляющий провод от корпуса. Выведите поочередно пружины из пазов скоб корпуса и снимите решетку.

6.3 Пропустите кабель(шнур) питающей сети через отверстие в корпусе.

6.4 Установите светильник в проеме потолка.

6.5 Подсоедините провод заземления к заземляющему зажиму.

6.6 В случае использования светодиодных ламп типа 1(см.рис.4.1), присоедините перемычку (дополнительный провод) из комплекта светильника к соответствующей паре зажимов типа Wago.

6.7 Подсоедините светильник к сети. Проверьте надежность заземления.

6.8 Установите лампы в патроны.

6.9 Установите решетку поз.2 на корпус поз.1 (рис1.1).

#### 7. СВИДЕТЕЛЬСТВО О ПРИЕМКЕ

Светильник ДВО10 соответствует требованиям ТУ3461-016-05014332-94, и признан годным к эксплуатации.

Дата выпуска " \_\_\_\_\_ " \_\_\_\_\_ 201 г.

Штамп ОТК \_\_\_\_\_

Сертифицировано.

#### 8. ТРАНСПОРТИРОВАНИЕ И ХРАНЕНИЕ

8.1 Светильники должны храниться в сухих, проветриваемых помещениях. В воздухе помещений не должно быть кислотных, щелочных и других примесей вызывающих коррозию.

8.2 Светильники должны транспортироваться железнодорожным транспортом в крытых вагонах и универсальных контейнерах и автотранспортом.

## 9. ГАРАНТИИ ИЗГОТОВИТЕЛЯ

9.1 Завод-изготовитель гарантирует нормальную работу светильника в течении 36 месяцев со дня его изготовления, при соблюдении условий эксплуатации, транспортирования и хранения, установленных в технических условиях и в настоящем паспорте. Гарантийные обязательства не распространяются на изменение цвета окрашенных и изготовленных из полимерных материалов деталей светильников в процессе эксплуатации.

9.2 Срок сохраняемости светильников до ввода в эксплуатацию не более 1 года.

9.3 Срок службы светильников составляет не менее 10 лет.

9.4 Завод не возмещает ущерб за дефекты:

- появившиеся по истечении гарантийного срока;
- появившиеся во время гарантийного срока в результате нарушения правил эксплуатации, сборки или разборки, небрежного хранения, транспортирования, нарушения норм складирования, использования ламп и стартеров несоответствующего качества.

9.5 Одним из обязательных условий признания случая гарантийным является наличие на светильнике идентификационных обозначений по наименованию и дате изготовления, а также паспорта.

9.6 Адрес завода-изготовителя: Российская Федерация 431890,

Республика Мордовия, Ардатовский район, пос. Тургенево, ул. Заводская 73,

ОАО "Ардатовский светотехнический завод"

Код 83431. Тел/ФАКС 21-356 (Сбыт)

E-mail: mirsveta @ astz.ru Web. www.astz.ru

\*В связи с постоянными усовершенствованиями светильников, завод-изготовитель оставляет за собой право на изменение их конструктивных особенностей без предварительного уведомления.



Рисунок 1.1. Корпус в сборе, 2. Решетка зеркальная.

Схема установки светильников



Рисунок 2. 1. Светильник в сборе, 3. Элемент подвесной системы потолка.

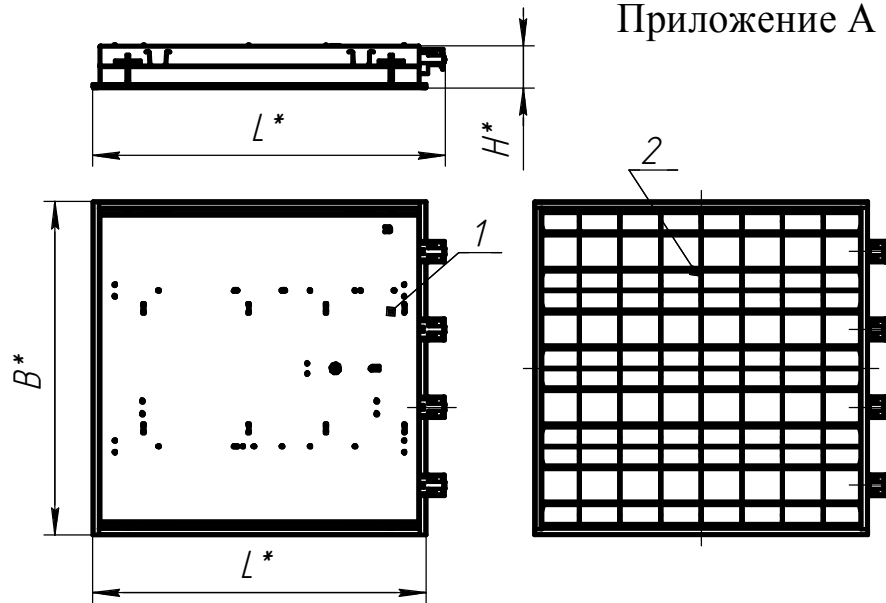

Рисунок 3. 1 Схема подключения ДВО10-4x11-004 с LED лампами типа PHILIPS.

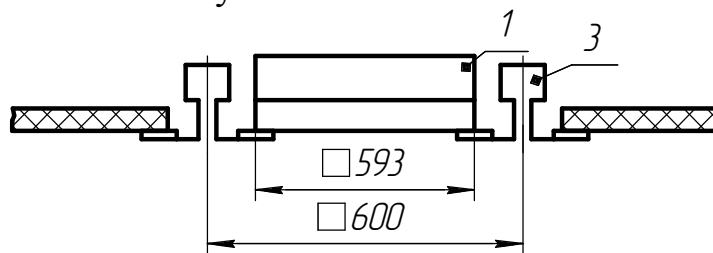

Рисунок 3. 2 Схема подключения ДВО10-4x11-004 с LED лампами .

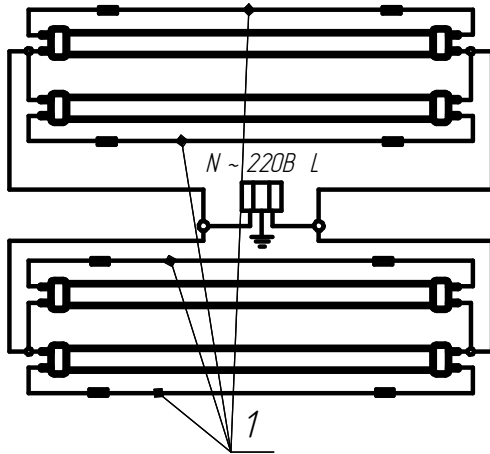

Рисунок 4. 1 Схема подключения LED ламп типа PHILIPS (тип 1).

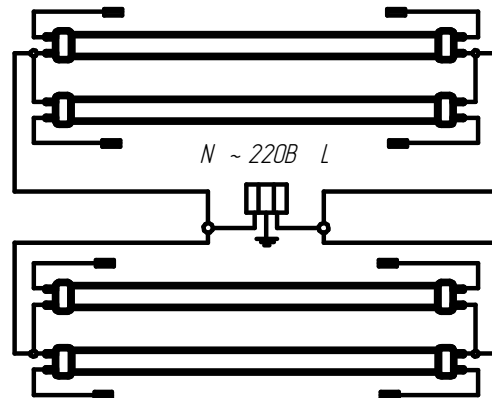

Рисунок 4. 2 Схема подключения LED ламп (тип 2) .

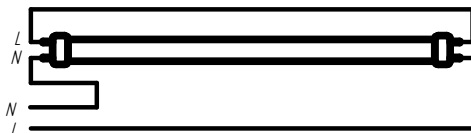

Рисунок 5.1 Схема подключения светильника ДВО10-2x22 с LED лампами типа PHILIPS

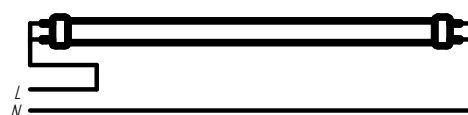
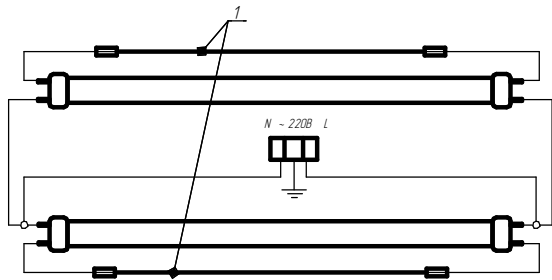
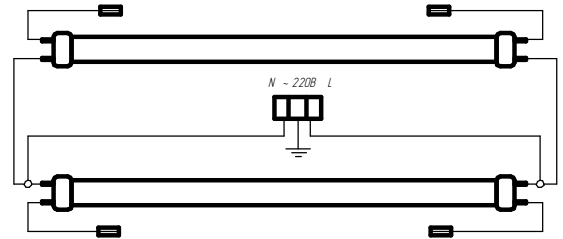

Рисунок 5.2 Схема подключения светильника ДВО10-2x22 с LED лампами