



Геометрия городского комфорта



axyforma

ОГЛАВЛЕНИЕ

3 | О компании

4 | hexa

10 | ova

16 | rega

7 | quadra

13 | cona

19 | tora

22 | mira

27 | dina

30 | triga

25 | aliot

28 | stella

32 | icoso

34 | orba

38 | arca

36 | verta

40 | vario

42 | Комплекс Луч

46 | Сервис и услуги

43 | Малые архитектурные
формы

47 | Производство

44 | Проекты

48 | Контакты

Комплексные системы благоустройства городской среды

Содействуем созданию комфортной городской среды

городской комфорт = дизайн + функция

Предлагаем готовые решения в современном стиле, которые можно трансформировать и адаптировать под разные запросы, применяя красивые и функциональные решения, делаем жизнь людей удобнее и счастливее.

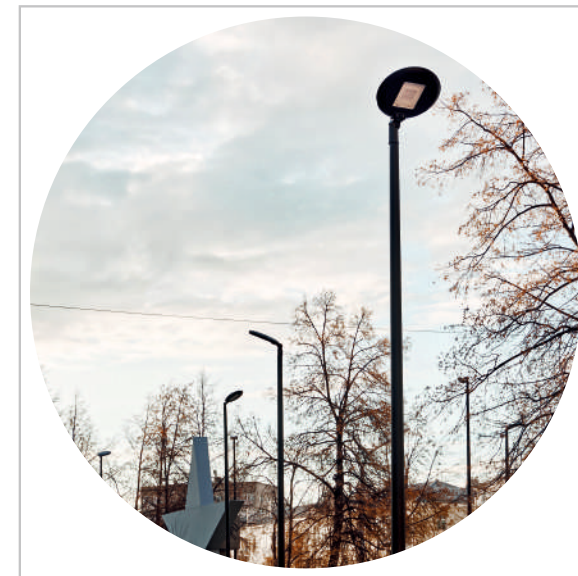

На улице, как у себя дома

решения для создания комфортной и функциональной городской среды, эстетика и удобство.

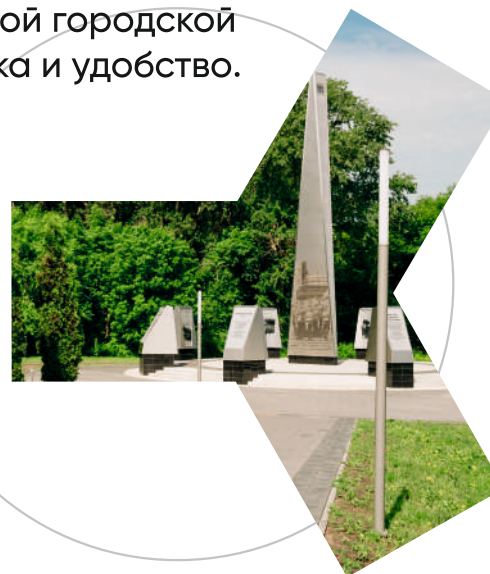

Дизайн и надежность

сформированный ряд комплексных концепций, варианты готовых решений с возможностью совмещать стили для креативных идей.

hexa

Гекса

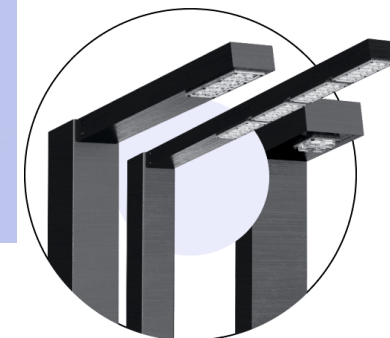
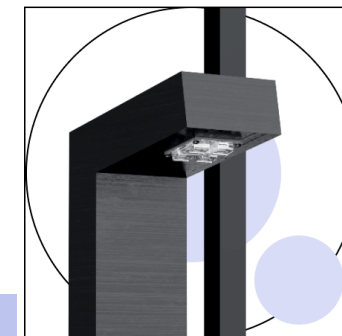
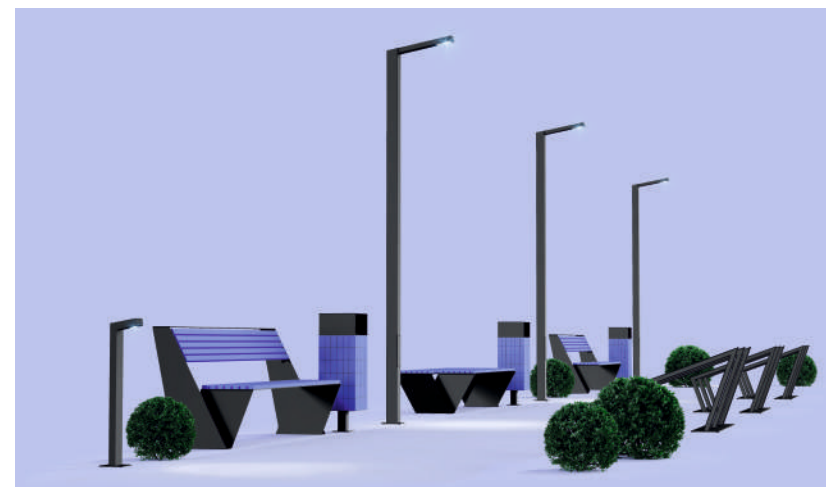

| Наименование | H/H2, м | L/L2, м | D, мм | A/B, мм | d, мм | п, ШТ | Кол-во x мощность, Вт | Световой поток, Лм | Масса, кг |
|---------------------|---------|---------|---------|---------|-------|-------|-----------------------------|--------------------------|--------------|
| Hexa-1-1(10) | 1 | 0,2 | 120x120 | 170/130 | 14 | 4 | 10 | 1200 | 8 |
| Hexa-1-4(28) | 4 | 0,6 | 120x120 | 200/150 | 20 | 4 | 28 | 3500 | 51 |
| Hexa-2-4(28) | 4 | 0,6/0,6 | 120x120 | 200/150 | 20 | 4 | 28 | 3500 | 54 |
| Hexa-2-6(56) | 6 | 0,6/0,6 | 120x120 | 200/150 | 25 | 4 | 56 | 7000 | 81 |
| Hexa-2-6(56)-4(28) | 6/4 | 0,6/0,6 | 120x120 | 200/150 | 25 | 4 | 56/28 | 7000/3500 | 80 |
| Hexa-1-8(112) | 8 | 1,2 | 120x120 | 240/180 | 25 | 4 | 112 | 14000 | 111 |
| Hexa-2-9(112)-6(56) | 9/6 | 1,2/0,6 | 120x120 | 240/180 | 25 | 4 | 112/56 | 14000/7000 | 125 |

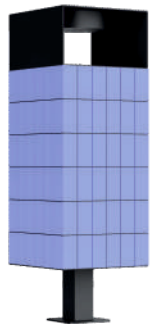

Урна hexa-тс-1-по

Артикул: 00-014286
L I B I H, мм: 410 | 410 | 1100

Масса, кг: 45
Материал: сталь, дерево
Покрытие: порошковое
окрашивание

Лавочка hexa-bb-2200-по

Артикул: 00-014283
L I B I H, мм: 2190 | 945 | 510

Масса, кг: 130
Материал: сталь, дерево
Покрытие: порошковое
окрашивание



Ограждение hexa-фр-1,1-1,0-по

Артикул: 00-014318
L I B I H, мм: 1200 | 120 | 1000

Масса, кг: 32
Материал: сталь
Покрытие: порошковое
окрашивание

Скамья hexa-b-2200-по

Артикул: 00-014284
L I B I H, мм: 2190 | 920 | 990

Масса, кг: 180
Материал: сталь, дерево
Покрытие: порошковое
окрашивание

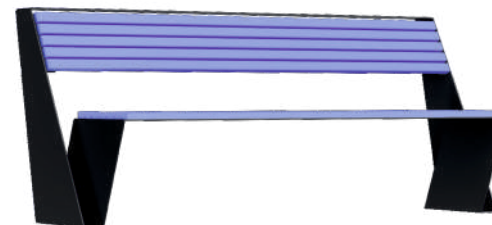

Велопарковка hexa-вр-3-по

Артикул: 00-014315
L I B I H, мм: 1300 | 1020 | 845

Масса, кг: 56
Материал: сталь
Покрытие: порошковое
окрашивание





quadra

Квадра

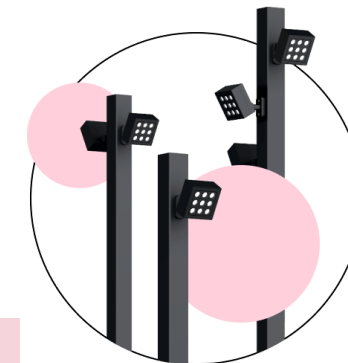
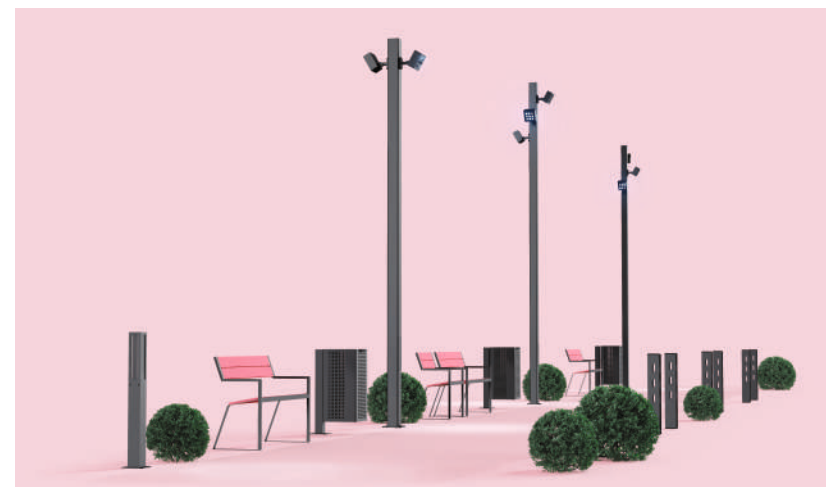

| Наименование | H/H2, м | D, мм | A/B, мм | d, мм | n, ШТ | Кол-во x мощность, Вт | Световой поток, Лм | Масса, кг |
|-----------------|---------|---------|---------|-------|-------|-----------------------------|--------------------------|--------------|
| Quadra-1-1(20) | 1 | 120*120 | 200/150 | 20 | 4 | 20 | 1700 | 7,5 |
| Quadra-2П(45)-3 | 3 | 120x120 | 200/150 | 20 | 4 | 45 | 5200 | 44,5 |
| Quadra-2П(45)-4 | 4 | 120x120 | 200/150 | 20 | 4 | 45 | 5200 | 55,5 |
| Quadra-4П(45)-6 | 6 | 120x120 | 200/150 | 25 | 4 | 45 | 5200 | 79 |
| Quadra-3П(75)-7 | 7 | 120x120 | 200/150 | 25 | 4 | 75 | 7200 | 101,5 |
| Quadra-4П(75)-8 | 8 | 120x120 | 240/180 | 25 | 4 | 75 | 7200 | 119 |

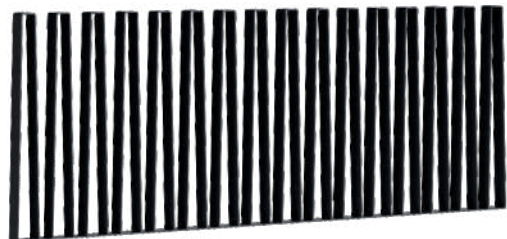

**Ограждение
quadra-fp-1,1-1,0-по**

Артикул: 00-014292
L I B I H, мм: 1000 | 80 | 1000

Масса, кг: 58
Материал: сталь
Покрытие: порошковое

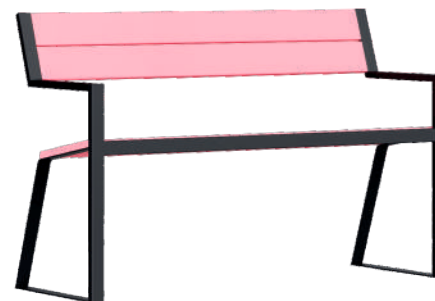

**Скамья
quadra-b-2000-по**

Артикул: 00-014291
L I B I H, мм: 2000 | 440 | 800

Масса, кг: 45
Материал: сталь, дерево
Покрытие: порошковое

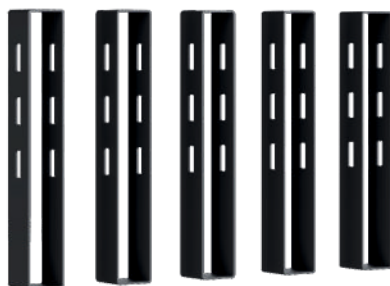

**Велопарковка
quadra-bp-1-по**

Артикул: 00-014294
L I B I H, мм: 160 | 120 | 810

Масса, кг: 18
Материал: сталь
Покрытие: порошковое



**Стул
quadra-b-600-по**

Артикул: 00-014321
L I B I H, мм: 600 | 440 | 800

Масса, кг: 24
Материал: сталь, дерево
Покрытие: порошковое



Урна quadra-тс-1-по

Артикул: 00-014288
L I B I H, мм: 400 | 400 | 1000

Масса, кг: 35
Материал: сталь
Покрытие: порошковое
окрашивание



ova

Ova

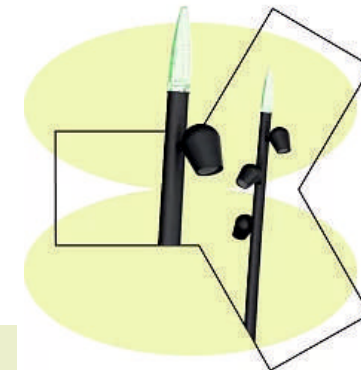

| Наименование | H/H2, м | D, мм | A/B, мм | d, мм | n, шт | Кол-во x мощность, Вт | Световой поток, Лм | Масса, кг |
|----------------------|---------|--------|---------|-------|-------|-----------------------------|--------------------------|--------------|
| Ova-1-1(5) | 1 | 90 | 130/110 | 14 | 4 | 5 | 600 | 6,5 |
| Ova-2П(30)-4 | 4 | 119/75 | 170/130 | 14 | 4 | 30 | 3000 | 35 |
| Ova-3П(30)-5 | 5 | 128/75 | 170/130 | 14 | 4 | 30 | 3000 | 46 |
| Ova-4П(50)-6 | 6 | 139/75 | 200/150 | 20 | 4 | 60 | 5000 | 59 |
| Ova-6П(50)-10 | 10 | 185/75 | 240/180 | 25 | 4 | 60 | 5000 | 105 |

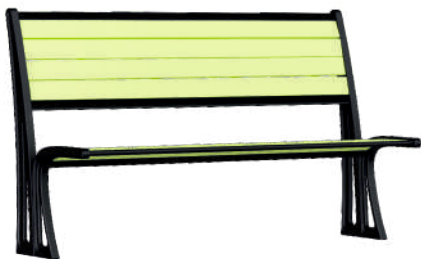

Скамья ova-b-2000-по

Артикул: 00-014296
L | B | H, мм: 2000 | 800 | 1000

Масса, кг: 65
Материал: сталь, дерево
Покрытие: порошковое
окрашивание



Велопарковка ova-bp-1-по

Артикул: 00-014297
L | B | H, мм: 500 | 60 | 600

Масса, кг: 5
Материал: сталь
Покрытие: порошковое
окрашивание



Лавочка ova-bb-2000-по

Артикул: 00-014295
L | B | H, мм: 2000 | 400 | 450

Масса, кг: 29
Материал: сталь, дерево
Покрытие: порошковое
окрашивание



Ограждение ova-fp-1,1-1,0-по

Артикул: 00-014299
L | B | H, мм: 1000 | 30 | 1100

Масса, кг: 15
Материал: сталь
Покрытие: порошковое
окрашивание



Урна ova-тс-1-по ахуформа

Артикул: 00-014298
L | B | H, мм: 380 | 410 | 780

Масса, кг: 35
Материал: сталь
Покрытие: порошковое
окрашивание



cona

Кона



| Наименование | H/H2, м | D, мм | A/B, мм | d, мм | n, шт | Кол-во x мощность, Вт | Световой поток, Лм | Масса, кг |
|-----------------------|---------|--------|---------|-------|-------|-----------------------------|--------------------------|--------------|
| Сона-1-1(45) | 1 | 108 | 170/130 | 14 | 4 | 45 | 4165 | 12 |
| Сона-2П(45)-4 | 4 | 119/75 | 170/130 | 14 | 4 | 45 | 4165 | 37 |
| Сона-3П(45)-5 | 5 | 130/75 | 170/130 | 14 | 4 | 45 | 4165 | 47 |
| Сона-4П(45)-6 | 6 | 141/75 | 200/150 | 20 | 4 | 45 | 4615 | 69 |
| Сона-6П(75)-10 | 10 | 185/75 | 240/180 | 25 | 4 | 75 | 7275 | 128 |

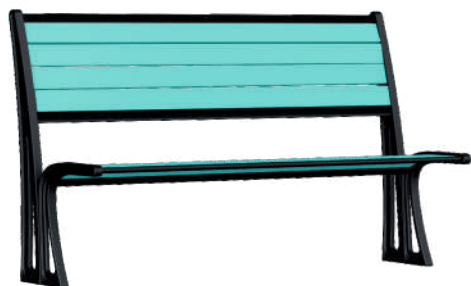

Скамья сопа-b-2000-по

Артикул: 00-014296
L I B I H, мм: 2000 | 800 | 1000

Масса, кг: 65
Материал: сталь, дерево
Покрытие: порошковое
окрашивание



Велопарковка сопа-вр-1-по

Артикул: 00-014297
L I B I H, мм: 500 | 60 | 600

Масса, кг: 5
Материал: сталь
Покрытие: порошковое
окрашивание



Лавочка сопа-bb-2000-по

Артикул: 00-014295
L I B I H, мм: 2000 | 400 | 450

Масса, кг: 29
Материал: сталь, дерево
Покрытие: порошковое
окрашивание



Ограждение сопа-фр-1,1-1,0-по

Артикул: 00-014299
L I B I H, мм: 1000 | 30 | 1100

Масса, кг: 15
Материал: сталь
Покрытие: порошковое
окрашивание



Урна сопа-тс-1-по

Артикул: 00-018807
L I B I H, мм: 400 | 400 | 730

Масса, кг: 30
Материал: сталь
Покрытие: порошковое
окрашивание



rega

Pera

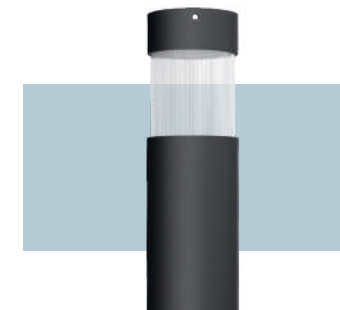

| Наименование | H/H2, м | D, мм | A/B, мм | d, мм | n, шт | Кол-во x мощность, Вт | Световой поток, Лм | Масса, кг |
|-----------------------------|---------|--------|---------|-------|-------|-----------------------------|--------------------------|--------------|
| Arca-1-1(10) | 1 | 108 | 170/130 | 14 | 4 | 10 | 1200 | 8,5 |
| Rega-1-5(60) | 5 | 130/75 | 170/130 | 14 | 4 | 60 | 8050 | 47 |
| Rega-2-6(60)-4(60) | 6/4 | 141/75 | 200/150 | 20 | 4 | 60 | 8050 | 71,5 |
| Rega-1-9(105) | 8 | 174/75 | 240/180 | 25 | 4 | 105 | 14100 | 101 |
| Rega-2-10(105)-6(60) | 9/6 | 185/75 | 240/180 | 25 | 4 | 105/60 | 14100/8050 | 116 |



Велопарковка rega-br-1,5-по

Артикул: 00-014302
L I B I H, мм: 1500 | 350 | 825

Масса, кг: 111
Материал: сталь
Покрытие: порошковое
окрашивание

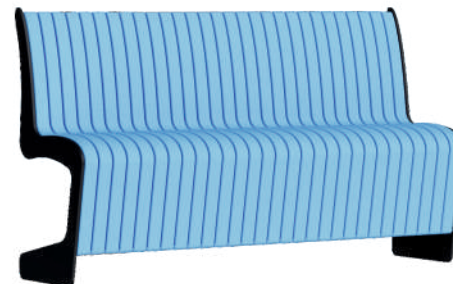

Скамья rega-b-2000-по

Артикул: 00-014301
L I B I H, мм: 2000 | 450 | 940

Масса, кг: 185
Материал: сталь, дерево
Покрытие: порошковое
окрашивание



Ограждение rega-fp-1,1-1,0-по

Артикул: 00-014304
L I B I H, мм: 1000 | 200 | 1000

Масса, кг: 60
Материал: сталь
Покрытие: порошковое
окрашивание



Лавочка rega-bb-2000-по

Артикул: 00-014300
L I B I H, мм: 2000 | 430 | 500

Масса, кг: 115
Материал: сталь, дерево
Покрытие: порошковое
окрашивание



Урна rega-tc-1-по

Артикул: 00-014303
L I B I H, мм: 330 | 330 | 650

Масса, кг: 30
Материал: сталь
Покрытие: порошковое
окрашивание



tora

Tora

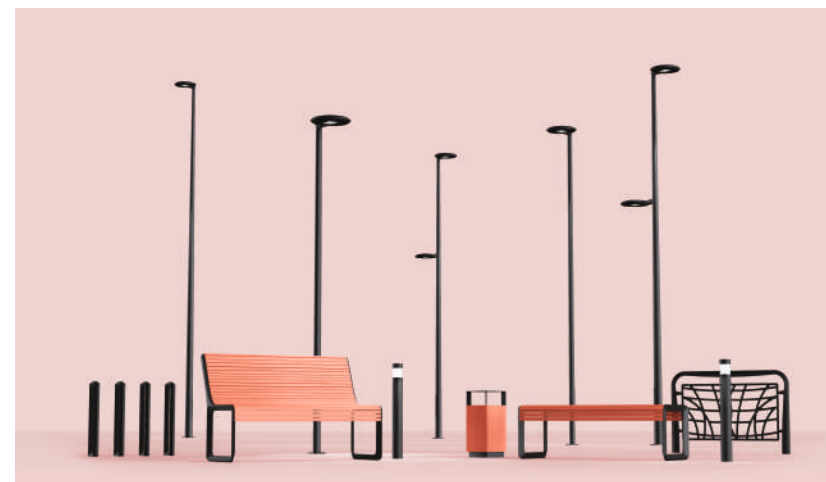

| Наименование | H/H2, м | D, мм | A/B, мм | d, мм | n, шт | Кол-во x мощность, Вт | Световой поток, Лм | Масса, кг |
|----------------------------|---------|--------|---------|-------|-------|-----------------------------|--------------------------|--------------|
| Arca-1-1(10) | 1 | 108 | 170/130 | 14 | 4 | 10 | 1200 | 8,5 |
| Tora-1-5(40) | 5 | 128/75 | 170/130 | 14 | 4 | 40 | 1x4800 | 53 |
| Tora-2-6(60)-4(40) | 6/4 | 141/75 | 200/150 | 20 | 4 | 60/40 | 7800/4800 | 80 |
| Tora-1-7(60) | 7 | 200/75 | 200/150 | 20 | 4 | 60 | 7800 | 99 |
| Tora-2-9(100)-6(60) | 9/6 | 185/75 | 240/180 | 25 | 4 | 100/60 | 12000/7800 | 118 |

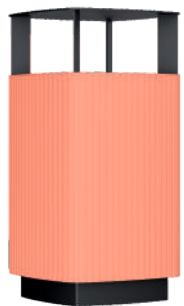

Урна tora-тс-1-по

Артикул: 00-014308
L I B I H, мм: 360 | 360 | 750

Масса, кг: 40
Материал: сталь, дерево
Покрытие: порошковое
окрашивание

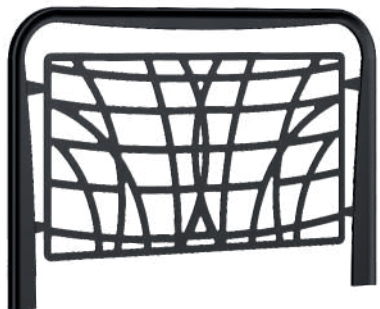

Ограждение tora-фр-1,1-1,5-по

Артикул: 00-014309
L I B I H, мм: 1500 | 40 | 1000

Масса, кг: 28
Материал: сталь
Покрытие: порошковое
окрашивание

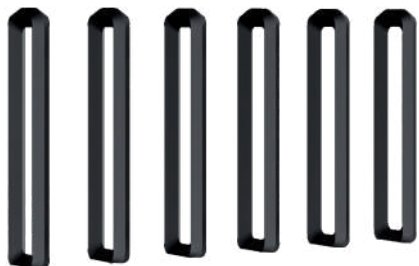

Велопарковка tora-бр-1-по

Артикул: 00-014307
L I B I H, мм: 210 | 60 | 850

Масса, кг: 10
Материал: сталь
Покрытие: порошковое
окрашивание



Лавочка tora-бб-2000-по

Артикул: 00-014305
L I B I H, мм: 2000 | 500 | 435

Масса, кг: 38
Материал: сталь, дерево
Покрытие: порошковое
окрашивание

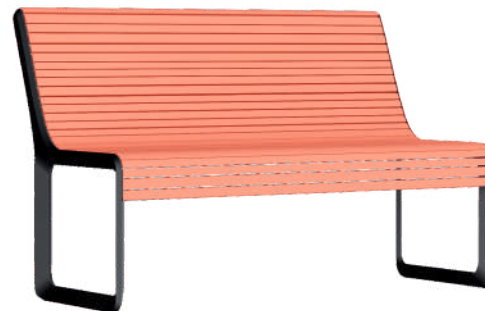

Скамья tora-б-2000-по

Артикул: 00-014306
L I B I H, мм: 2000 | 625 | 800

Масса, кг: 58
Материал: чугун, дерево
Покрытие: порошковое
окрашивание



mira

Мира

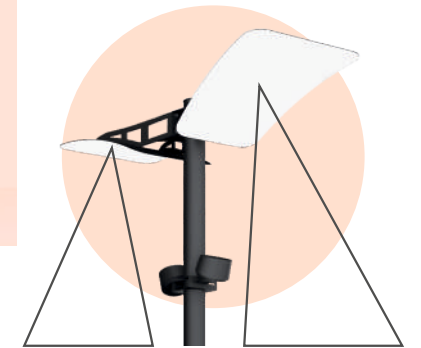

| Наименование | H/H2, м | L/L2, м | D, мм | A/B, мм | d, мм | n, шт | Кол-во x мощность, Вт | Световой поток, Лм | Масса, кг |
|---------------------------|---------|---------------------|-------|---------|-------|-------|-----------------------------|--------------------------|--------------|
| Mira-1-1(10) | 1 | | 133 | 170/130 | 14 | 4 | 10 | 1200 | 11 |
| Mira-1-4(45) | 4 | 745/1010 | 133 | 200/150 | 25 | 4 | 45 | 4165 | 87 |
| Mira-2-5(45) | 5 | 745/1010 | 133 | 200/150 | 25 | 4 | 45 | 4165 | 99 |
| Mira-2-6(75)-4(45) | 6/4 | 1035/1360; 745/1010 | 133 | 200/150 | 25 | 4 | 75/45 | 7275/4165 | 156 |

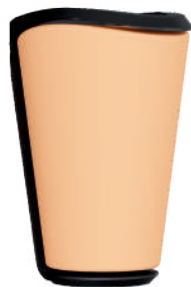

Урна mira-tc-1-по аxyforma

Артикул: 00-014313
L I B I H, мм: 350 | 350 | 600

Масса, кг: 23
Материал: сталь
Покрытие: порошковое
окрашивание



Велопарковка mira-br-1-по

Артикул: 00-014312
L I B I H, мм: 600 | 150 | 680

Масса, кг: 8
Материал: сталь, дерево
Покрытие: порошковое
окрашивание



Скамья mira-b-2000-по

Артикул: 00-014311
L I B I H, мм: 2000 | 845 | 800

Масса, кг: 85
Материал: сталь, дерево
Покрытие: порошковое
окрашивание

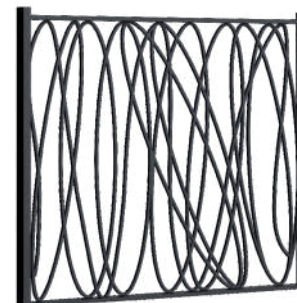

Ограждение mira-fp-1,1-1,0-по

Артикул: 00-014314
L I B I H, мм: 1100x60x1000

Масса, кг: 38
Материал: сталь
Покрытие: порошковое
окрашивание



Лавочка mira-bb-2000-по

Артикул: 00-014310
L I B I H, мм: 2000 | 625 | 440

Масса, кг: 41
Материал: сталь, дерево
Покрытие: порошковое
окрашивание

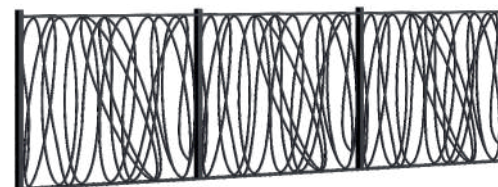



aliot

Алиот

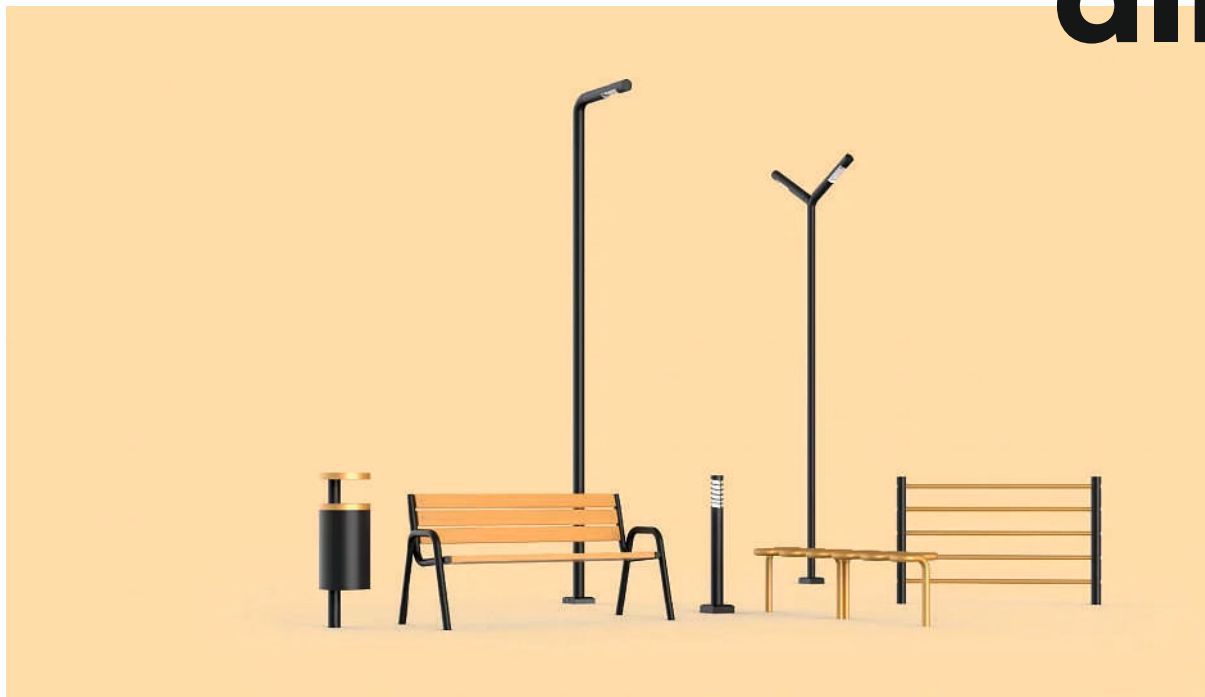

| Наименование | H, м | L, мм | A/B, мм | d, мм | n, ШТ | Кол-во х мощность, Вт | Световой поток, Лм | Масса, кг |
|-------------------------------|------|-------|---------|-------|-------|-----------------------------|--------------------------|--------------|
| Ova-1-1(5) | 1 | 0 | 130/110 | 14 | 4 | 5 | 600 | 6,5 |
| Aliot(89)-2(30)-4(28) | 4 | 0,6 | 170/130 | 14 | 4 | 2x28 | 7000 | 48 |
| Aliot(89)-1(0)-4(28) | 4 | 0,6 | 170/130 | 14 | 4 | 1x28 | 3500 | 45 |
| Aliot(89)-1(30)-5(56) | 5 | 0,8 | 170/130 | 14 | 4 | 1x56 | 7000 | 56 |
| Aliot(108)-1(30)-6(56) | 6 | 0,8 | 200/150 | 20 | 4 | 1x56 | 7000 | 66 |
| Aliot(108)-2(30)-6(28) | 6 | 0,6 | 200/150 | 20 | 4 | 2x28 | 7000 | 68 |



dina

Дина

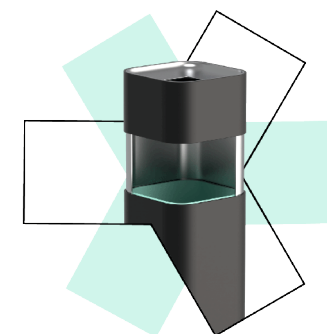
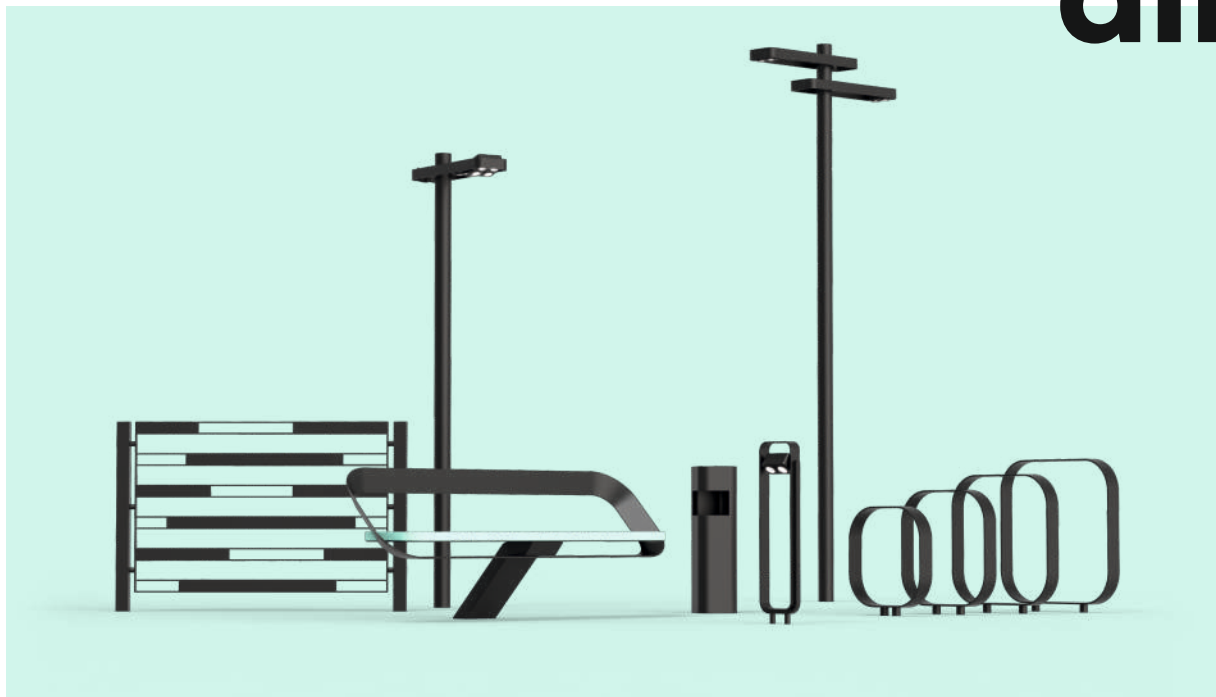

stella

Стелла



| Наименование | H/H2, м | L/L2, м | D, мм | A/B, мм | d, мм | n, шт | Кол-во x мощность, Вт | Световой поток, Лм | Масса, кг |
|-----------------------------|---------|---------|--------|---------|-------|-------|-----------------------------|--------------------------|--------------|
| Stella-1-1(10) | 1 | | 100x50 | 3ДФА | 20 | 4 | 10 | 1200 | 21 |
| Stella--1-5(56) | 5 | 0,6 | 100x50 | 240/180 | 20 | 4 | 56 | 7000 | 87 |
| Stella-2-6(56)-4(56) | 6 | 0,6/0,6 | 100x50 | 240/180 | 25 | 4 | 56 | 7000 | 108 |
| Stella-2-9(112) | 9 | 1,2 | 100x50 | 240/180 | 25 | 4 | 112 | 14000 | 147 |



Урна stella-тс-1-по

Артикул: 00-014317
L I B I H, мм: 540 | 200 | 1010

Масса, кг: 44
Материал: сталь
Покрытие: порошковое
окрашивание



Лавочка stella-бб-2200-по

Артикул: 00-014283
L I B I H, мм: 2190 | 945 | 510

Масса, кг: 130
Материал: сталь, дерево
Покрытие: порошковое
окрашивание



Ограждение stella-фп-1,1-1,0-по

Артикул: 00-014318
L I B I H, мм: 1200 | 120 | 1000

Масса, кг: 32
Материал: сталь
Покрытие: порошковое
окрашивание

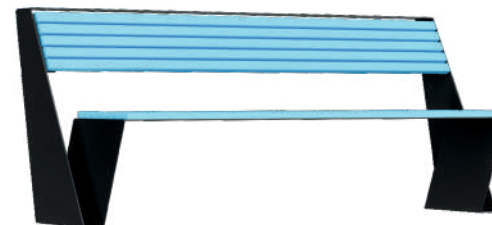

Скамья stella-б-2200-по

Артикул: 00-014284
L I B I H, мм: 2190 | 920 | 990

Масса, кг: 180
Материал: сталь, дерево
Покрытие: порошковое
окрашивание



Велопарковка stella-бп-3-по

Артикул: 00-014315
L I B I H, мм: 1300 | 1020 | 845

Масса, кг: 56
Материал: сталь
Покрытие: порошковое
окрашивание

triga

Трига

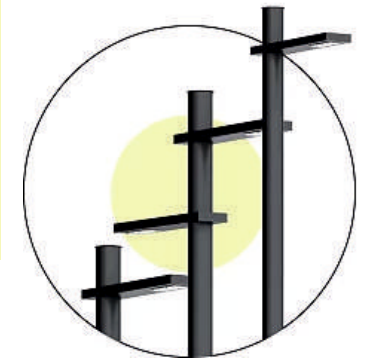

| Наименование | H/H2, м | L/L2, м | D, мм | A/B, мм | d, мм | n, шт | Кол-во х мощность, Вт | Световой поток, Лм | Масса, кг |
|----------------------------|---------|---------|-------|---------|-------|-------|-----------------------------|--------------------------|--------------|
| Triga-1-1(10) | 1 | 0,4 | 108 | 170/130 | 14 | 4 | 50 | 4800 | 8,5 |
| Triga-1-4(56) | 4 | 0,6 | 108 | 200/150 | 20 | 4 | 56 | 7000 | 46 |
| Triga-2--5(56) | 5 | 0,6/0,6 | 108 | 200/150 | 20 | 4 | 56 | 7000 | 65 |
| Triga-2-6(56)-4(56) | 6/4 | 0,6/0,6 | 108 | 200/150 | 20 | 4 | 56 | 7000 | 90 |
| Triga-1-8(56) | 8 | 1,2 | 133 | 240/180 | 25 | 4 | 56 | 7000 | 102,2 |



Лавочка triga-bb-2000-по

Артикул: 00-014319
L I B I H, мм: 2000 | 440 | 450

Масса, кг: 43
Материал: сталь, дерево
Покрытие: порошковое
окрашивание



Велопарковка triga-bp-1-по ахуформа

Артикул: 00-014320
L I B I H, мм: 215 | 880 | 950

Масса, кг: 30
Материал: сталь
Покрытие: порошковое
окрашивание



Скамья triga-b-2000-по

Артикул: 00-014289
L I B I H, мм: 2000 | 600 | 870

Масса, кг: 70
Материал: сталь, дерево
Покрытие: порошковое
окрашивание

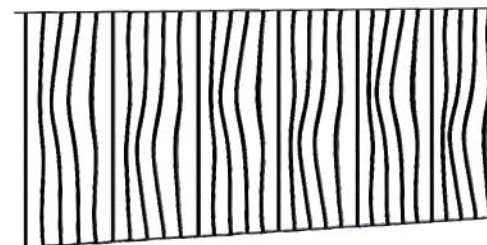

Ограждение triga-fp-1,1-1,0-по

Артикул: 00-014290
L I B I H, мм: 1000 | 120 | 1000

Масса, кг: 88
Материал: сталь
Покрытие: порошковое
окрашивание



Урна triga-tc-1-по

Артикул: 00-014288
L I B I H, мм: 400 | 400 | 1000

Масса, кг: 35
Материал: сталь
Покрытие: порошковое
окрашивание



Стол triga-t-2000-по

Артикул: 00-018805
L I B I H, мм: 2000 | 600 | 800

Масса, кг: 70
Материал: сталь, дерево
Покрытие: порошковое
окрашивание

icosa

Икоса

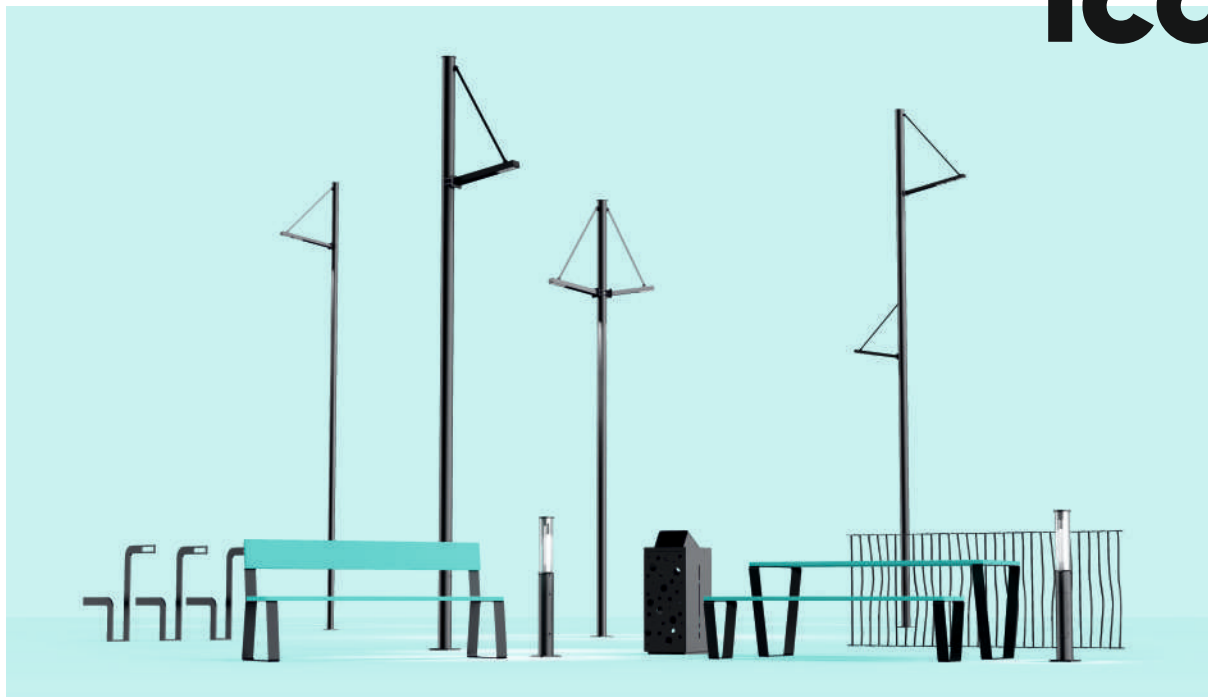

| Наименование | H/H2, м | L/L2, м | D, мм | A/B, мм | d, мм | n, шт | Кол-во x мощность, Вт | Световой поток, Лм | Масса, кг |
|------------------------|---------|---------|-------|---------|-------|-------|-----------------------------|--------------------------|--------------|
| Triga-1-1(50) | 1 | 0,4 | 108 | 170/130 | 14 | 4 | 50 | 4800 | 8,5 |
| Icosa-1-5(56) | 5 | 0,6 | 108 | 200/150 | 20 | 4 | 56 | 7000 | 51 |
| Icosa-2-6(56) | 6 | 0,6 | 108 | 200/150 | 20 | 4 | 56 | 7000 | 66 |
| Icosa-2-9(112) | 9 | 1,2/1,2 | 133 | 240/180 | 25 | 4 | 56 | 7000 | 99 |
| Icosa-4-10(112) | 10 | 1,2/1,2 | 133 | 240/180 | 25 | 4 | 112 | 14000 | 120 |

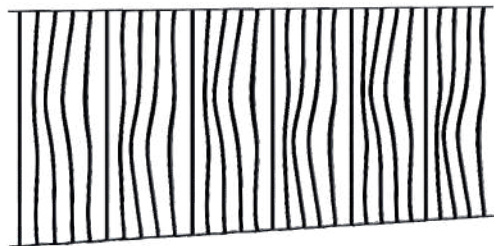

Ограждение icoso-fp-1,1-1,0-по

Артикул: 00-014290
L I B I H, мм: 1000 | 120 | 1000

Масса, кг: 88
Материал: сталь
Покрытие: порошковое
окрашивание



Велопарковка icoso-bp-1-по axyforma

Артикул: 00-014320
L I B I H, мм: 215 | 880 | 950

Масса, кг: 30
Материал: сталь
Покрытие: порошковое
окрашивание



Урна icoso-tc-1-по

Артикул: 00-014288
L I B I H, мм: 400 | 400 | 1000

Масса, кг: 35
Материал: сталь
Покрытие: порошковое
окрашивание



Скамья icoso-b-2000-по

Артикул: 00-014289
L I B I H, мм: 2000 | 600 | 870

Масса, кг: 70
Материал: сталь, дерево
Покрытие: порошковое
окрашивание



Лавочка icoso-bb-2000-по

Артикул: 00-014319
L I B I H, мм: 2000 | 440 | 450

Масса, кг: 43
Материал: сталь, дерево
Покрытие: порошковое
окрашивание



Стол icoso-t-2000-по

Артикул: 00-018805
L I B I H, мм: 2000 | 600 | 800

Масса, кг: 70
Материал: сталь, дерево
Покрытие: порошковое
окрашивание

orba

Орба



| Наименование | H/H2, м | D, мм | A/B, мм | d, мм | n, шт | Кол-во x мощность, Вт | Световой поток, Лм | Масса, кг |
|----------------------|---------|--------|---------|-------|-------|-----------------------------|--------------------------|--------------|
| Triga-1-1(50) | 1 | 108 | 170/130 | 14 | 4 | 10 | 1200 | 8,5 |
| Orba-1-4(40C) | 4 | 119/75 | 170/130 | 14 | 4 | 40 | 4800 | 43 |
| Orba-1-5(40C) | 5 | 130/75 | 170/130 | 14 | 4 | 40 | 4800 | 51 |
| Orba-1-4(40D) | 4 | 119/75 | 170/130 | 14 | 4 | 40 | 4800 | 42 |
| Orba-1-5(40D) | 5 | 130/75 | 170/130 | 14 | 4 | 40 | 4800 | 50 |



Скамья орба-б-2000-по

Артикул: 00-014306
L I B I H, мм: 2000 | 625 | 800

Масса, кг: 58
Материал: чугун, дерево
Покрытие: порошковое
окрашивание

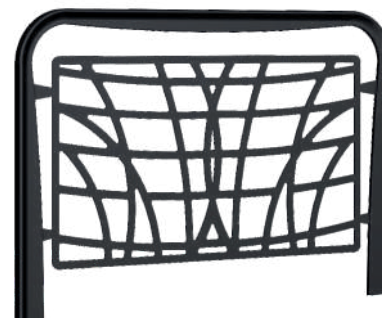

Ограждение орба-фр-1,1-1,5-по

Артикул: 00-014309
L I B I H, мм: 1500 | 40 | 1000

Масса, кг: 28
Материал: сталь
Покрытие: порошковое
окрашивание



Лавочка орба-бб-2000-по

Артикул: 00-014305
L I B I H, мм: 2000 | 500 | 435

Масса, кг: 38
Материал: сталь, дерево
Покрытие: порошковое
окрашивание



Велопарковка орба-бр-1-по

Артикул: 00-014307
L I B I H, мм: 210 | 60 | 850

Масса, кг: 10
Материал: сталь
Покрытие: порошковое
окрашивание



Урна орба-тс-1-по

Артикул: 00-014308
L I B I H, мм: 360 | 360 | 750

Масса, кг: 40
Материал: сталь, дерево
Покрытие: порошковое
окрашивание

verta

Верта

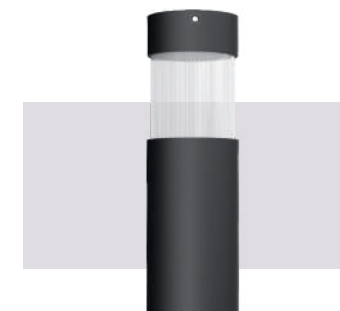

| Наименование | H/H2, м | D, мм | A/B, мм | d, мм | n, шт | Кол-во x мощность, Вт | Световой поток, Лм | Масса, кг |
|-----------------------------|---------|--------|---------|-------|-------|-----------------------------|--------------------------|--------------|
| Arca-1-1(10) | 1 | 108 | 170/130 | 14 | 4 | 10 | 1200 | 8,5 |
| Verta-1-4(60) | 4 | 119/75 | 170/130 | 14 | 4 | 60 | 8050 | 35 |
| Verta-2-6(60)-4(60) | 6/4 | 131/75 | 200/150 | 20 | 4 | 60 | 8050 | 65 |
| Verta-1-8(105) | 8 | 163/75 | 240/180 | 25 | 4 | 105 | 14100 | 82 |
| Verta-2-9(105)-6(60) | 9/6 | 185/75 | 240/180 | 25 | 4 | 105/60 | 14100/8050 | 106 |



Скамья verta-b-2000-по

Артикул: 00-014301
L I B I H, мм: 2000 | 450 | 940

Масса, кг: 185
Материал: сталь, дерево
Покрытие: порошковое
окрашивание



Урна verta-тс-1-по

Артикул: 00-014303
L I B I H, мм: 330 | 330 | 650

Масса, кг: 30
Материал: сталь
Покрытие: порошковое
окрашивание



Лавочка verta-bb-2000-по

Артикул: 00-014300
L I B I H, мм: 2000 | 430 | 500

Масса, кг: 115
Материал: сталь, дерево
Покрытие: порошковое
окрашивание



Ограждение verta-fp-1,1-1,0-по

Артикул: 00-014304
L I B I H, мм: 1000 | 200 | 1000

Масса, кг: 60
Материал: сталь
Покрытие: порошковое
окрашивание



Велопарковка verta-bp-1,5-по

Артикул: 00-014302
L I B I H, мм: 1500 | 350 | 825

Масса, кг: 111
Материал: сталь
Покрытие: порошковое
окрашивание

arca

Арка

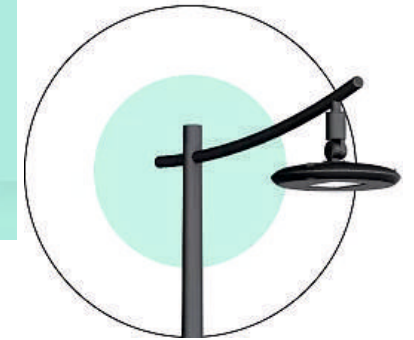
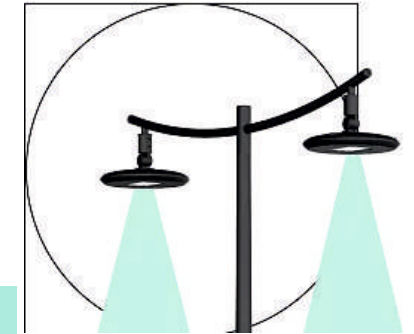

| Наименование | H/H2, м | D, мм | A/B, мм | d, мм | n, шт | Кол-во x мощность, Вт | Световой поток, Лм | Масса, кг |
|-----------------------------|---------|--------|---------|-------|-------|-----------------------------|--------------------------|--------------|
| Arca-1-1(10) | 1 | 108 | 170/130 | 14 | 4 | 10 | 1200 | 8,5 |
| Arca-1-5(40) | 5 | 130/75 | 170/130 | 14 | 4 | 40 | 4800 | 64 |
| Arca-2-6(60)-4(40) | 6/4 | 141/75 | 200/150 | 20 | 4 | 60/40 | 7800/4800 | 95 |
| Arca-2-9(100) | 9 | 174/75 | 240/180 | 25 | 4 | 100 | 12000 | 170 |
| Arca-2-10(100)-8(60) | 10/8 | 185/75 | 240/180 | 25 | 4 | 100/60 | 12000/7800 | 184 |

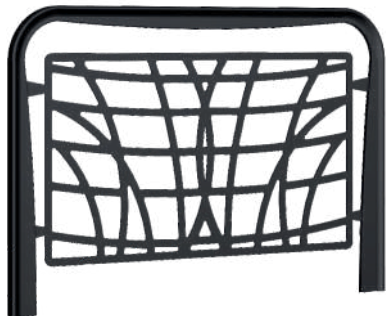

Ограждение агса-фр-1,1-1,5-по

Артикул: 00-014309
L I B I H, мм: 1500 | 40 | 1000

Масса, кг: 28
Материал: сталь
Покрытие: порошковое
окрашивание



Скамья агса-б-2000-по

Артикул: 00-014306
L I B I H, мм: 2000 | 625 | 800

Масса, кг: 58
Материал: чугун, дерево
Покрытие: порошковое
окрашивание

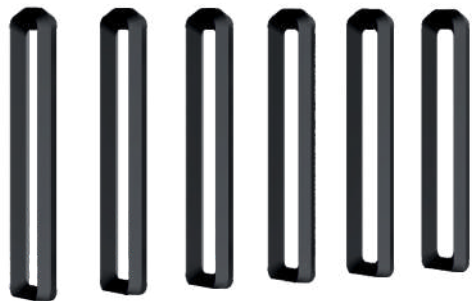

Велопарковка агса-бр-1-по

Артикул: 00-014307
L I B I H, мм: 210 | 60 | 850

Масса, кг: 10
Материал: сталь
Покрытие: порошковое
окрашивание



Лавочка агса-бб-2000-по

Артикул: 00-014305
L I B I H, мм: 2000 | 500 | 435

Масса, кг: 38
Материал: сталь, дерево
Покрытие: порошковое
окрашивание



Урна агса-тс-1-по

Артикул: 00-014308
L I B I H, мм: 360 | 360 | 750

Масса, кг: 40
Материал: сталь, дерево
Покрытие: порошковое
окрашивание

vario

Варио

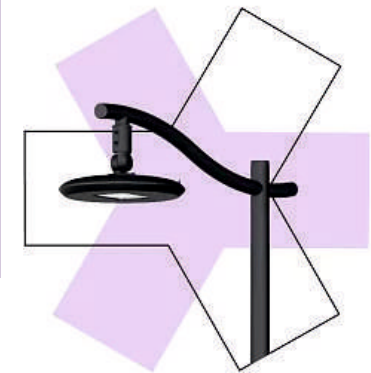
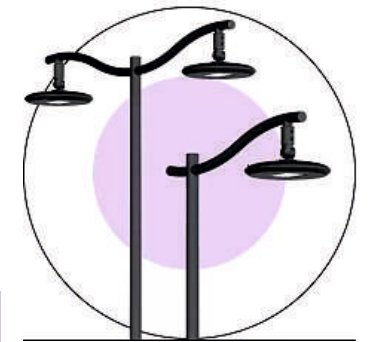

| Наименование | H/H2, м | D, мм | A/B, мм | d, мм | n, шт | Кол-во x мощность, Вт | Световой поток, Лм | Масса, кг |
|------------------------------|---------|--------|---------|-------|-------|-----------------------------|--------------------------|--------------|
| Arca-1-1(10) | 1 | 108 | 170/130 | 14 | 4 | 10 | 1200 | 8,5 |
| Vario-1-5(40) | 5 | 130/75 | 170/130 | 14 | 4 | 40 | 4800 | 55 |
| Vario-2-6(60)-4(40) | 6/4 | 141/75 | 200/150 | 20 | 4 | 60/40 | 7800/4800 | 95 |
| Vario-2-8(100) | 8 | 163/75 | 240/180 | 25 | 4 | 100 | 12000 | 122 |
| Vario-2-10(100)-8(60) | 10/8 | 185/75 | 240/180 | 25 | 4 | 100/60 | 12000/7800 | 148 |



Скамья vario-b-2000-по

Артикул: 00-014306
L I B I H, мм: 2000 | 625 | 800

Масса, кг: 58
Материал: чугун, дерево
Покрытие: порошковое
окрашивание

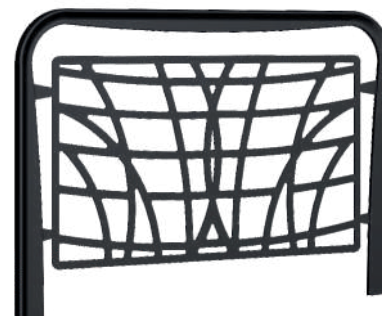

Ограждение vario-fp-1,1-1,5-по

Артикул: 00-014309
L I B I H, мм: 1500 | 40 | 1000

Масса, кг: 28
Материал: сталь
Покрытие: порошковое
окрашивание



Лавочка vario-bb-2000-по

Артикул: 00-014305
L I B I H, мм: 2000 | 500 | 435

Масса, кг: 38
Материал: сталь, дерево
Покрытие: порошковое
окрашивание



Велопарковка vario-bp-1-по

Артикул: 00-014307
L I B I H, мм: 210 | 60 | 850

Масса, кг: 10
Материал: сталь
Покрытие: порошковое
окрашивание

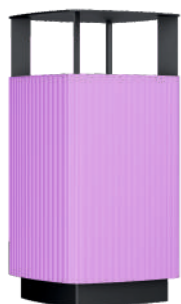

Урна vario-tc-1-по

Артикул: 00-014308
L I B I H, мм: 360 | 360 | 750

Масса, кг: 40
Материал: сталь, дерево
Покрытие: порошковое
окрашивание

Осветительный комплекс Луч



Малые архитектурные формы



Проекты 37627

реализованных
изделий

Геометрия
городского
комфорта

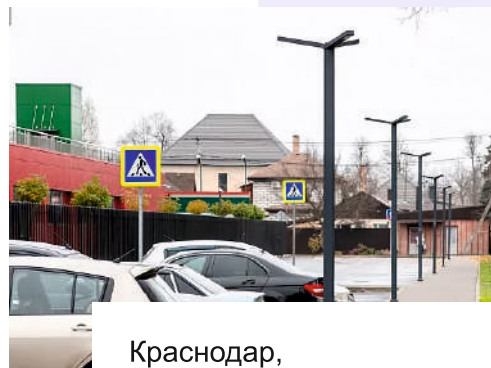

Краснодар,
баскетбольный клуб



Рязань,
ЖК Жуков

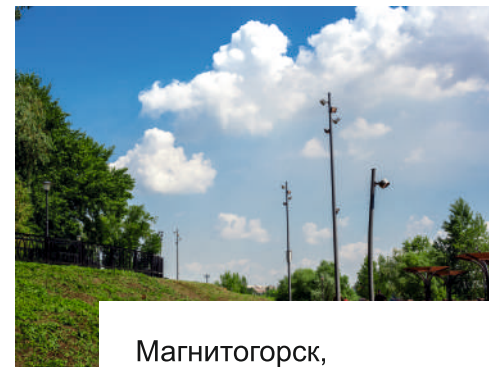

Магнитогорск,
парк у Вечного огня

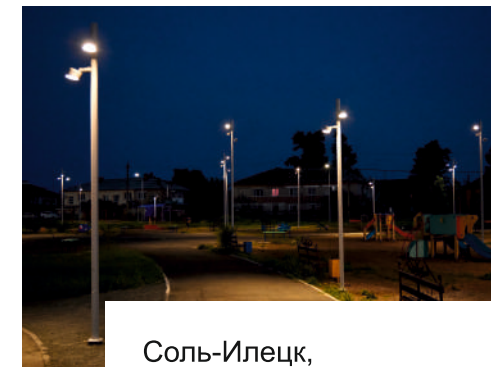

Соль-Илецк,
парк Горняков

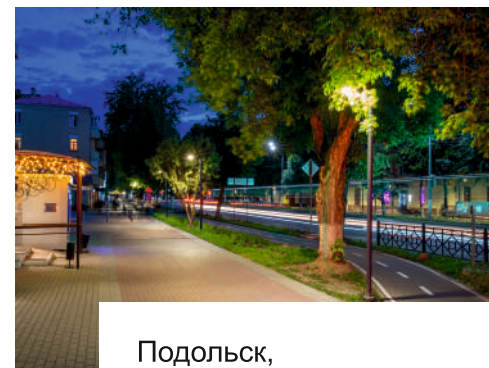

Подольск,
Революционный проспект

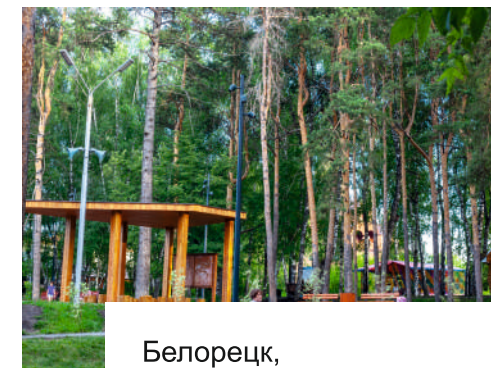

Белорецк,
парк "Шагни за горизонт"



Опалиха,
станция МЦД-2

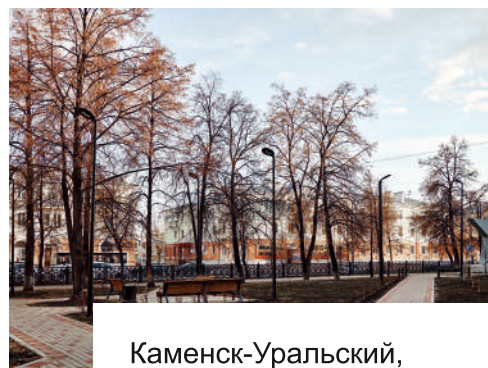

Каменск-Уральский,
памятника "Звезда"

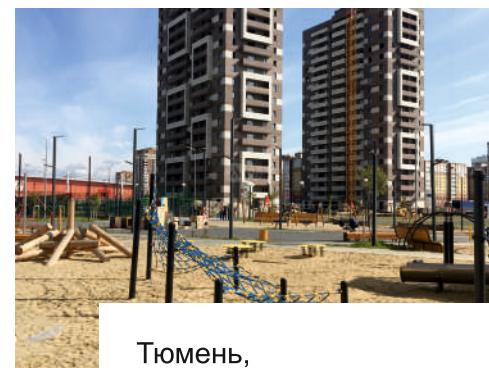

Тюмень,
ЖК «Кристалл»

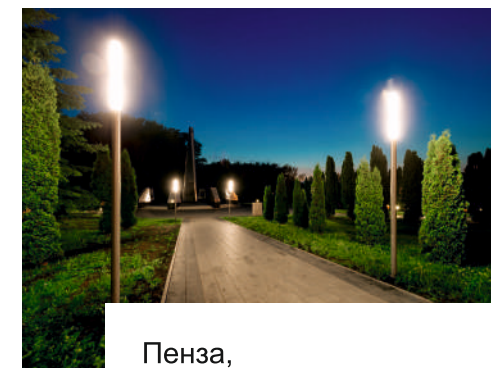

Пенза,
парк 40-летия Победы

Проекты

411

реализованных
проектов

*Внедряем
эстетические
и функциональные
решения*

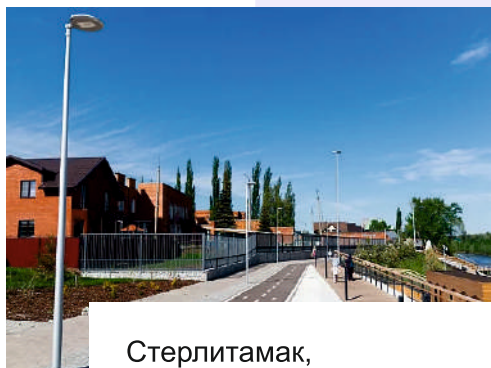

Стерлитамак,
набережной р. Ашкадар

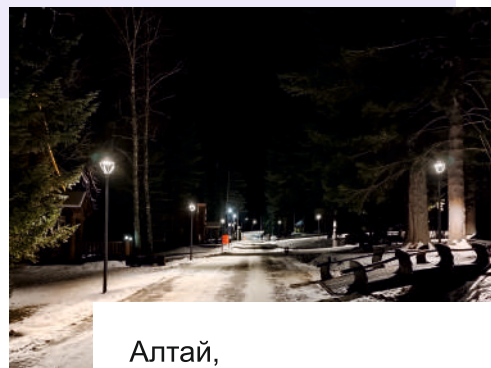

Алтай,
гостиничный комплекс

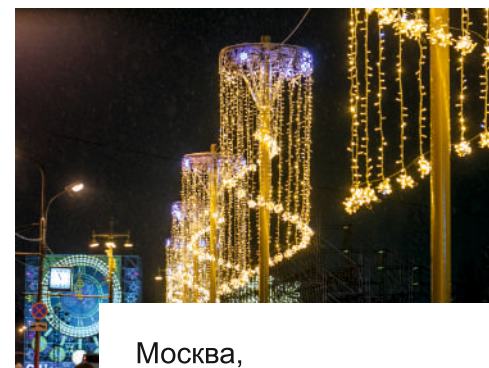

Москва,
Воробьевы горы



Омск,
Кадетский военный корпус

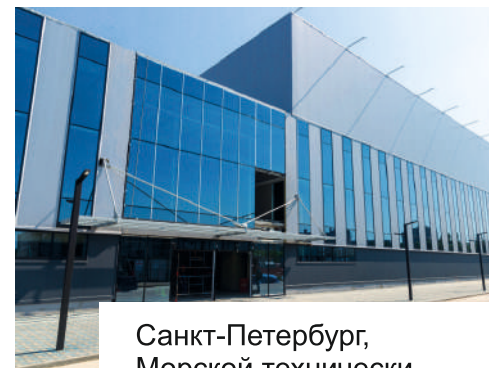

Санкт-Петербург,
Морской технически
университет



Тула,
Кировский сквер

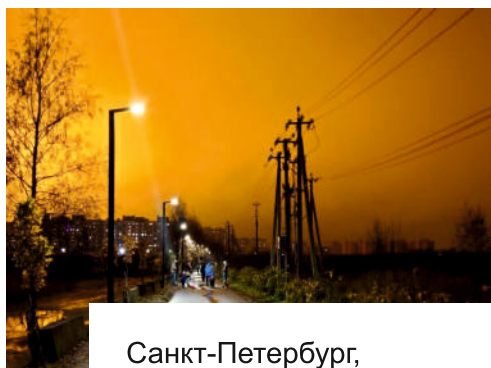

Санкт-Петербург,
Юбилейная аллея

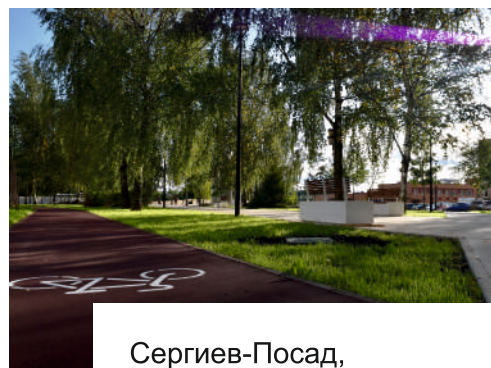

Сергиев-Посад,
бульвар Кузнецова

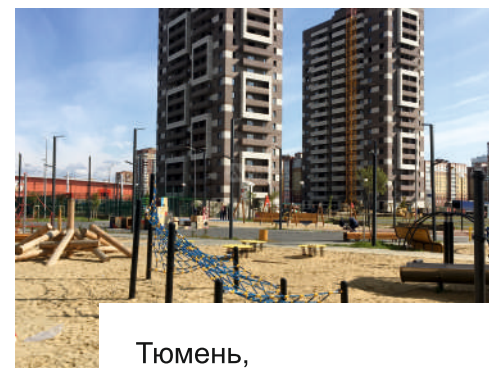

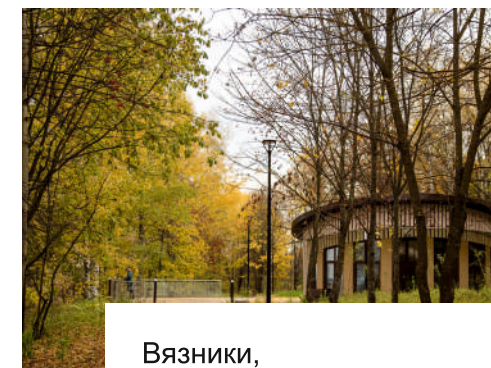

Тюмень,
ЖК «Кристалл»

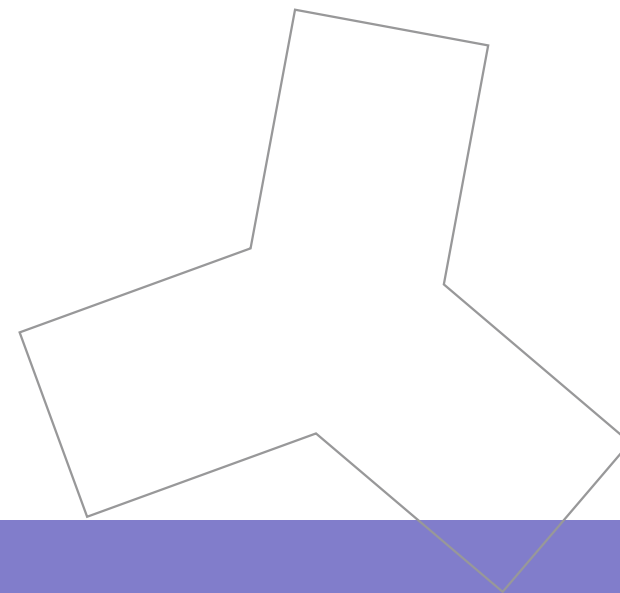

Вязники,
Фатьяновский парк

сервисы и услуги



 **Подбор
концепций и продукции**

 **Светотехнические
расчеты**

 **Разработка и изготовление
индивидуальных изделий**

 **Шеф-монтаж**

 **Техническая
поддержка**

Производство

*Внедряем эстетические
и функциональные
решения*



Технологично

Изготавливаем продукцию полного цикла
на собственных производственных площадках.
Решаем нестандартные поставленные задачи

Надежно

Контроль качества выпускаемой продукции.
Качественные материалы и проверенные
поставщики комплектующих.
Короткие сроки исполнения заказов

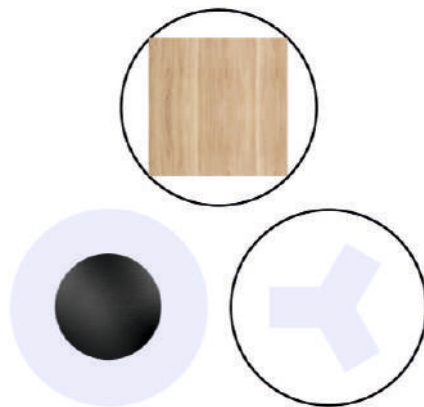

Качественные материалы

Современный дизайн



КОНТАКТЫ

Офис

МО, Подольск, пр.Ленина,
107/49, оф.450
8 (800) 301-11-82
8 (495) 902-70-01
office@axyforma.ru

Склад

МО, Подольск,
ул.Вишневая, 7
8 (495) 902-70-01
store@axyforma.ru

Фабрика

МО, Подольск,
ул.Космонавтов, 5
8 (495) 902-70-01
factory@axyforma.ru

Готовы решить все Ваши вопросы

*подбор продукции?
в гости в офис*

*отгрузка?
на склад, есть
выставочная площадка*

*узнать о производстве?
ждем на фабрике*

